

2024

MAGAZIN

concept 130

MAGAZINE | MAGAZINE | MAGAZYN

DAS KÜCHENKONZEPT PLANUNGSSICHER & EINZIGARTIG

Die große Vielfalt an Farben, Ausstattungen und Designs ermöglicht individuelle Küchenarchitekturen für gehobene Ansprüche. Mit concept130 lassen sich selbst außergewöhnliche Küchenideen kreativ und fast ohne Grenzen umsetzen. concept130 interpretiert die moderne Küche neu und führt die Bereiche Küche und Wohnen zu einer harmonischen Einheit zusammen. Individuelle Anforderungen an spezielle Küchen- und Wohnwünsche können so maßgeschneidert realisiert werden.

HET KEUKENCONCEPT PLANNINGSZEKER EN UNIEK

De grote variëteit aan kleuren, uitrustingen en designs maakt individuele keukenarchitectuur voor veelisende toepassingen mogelijk. Met concept130 kunnen zelfs ongewone keukenideeën creatief en bijna onbeperkt worden gerealiseerd. concept130 herinterpreteert de moderne keuken en voegt keuken en woongedeelte samen tot één leefruimte. Individuele eisen voor speciale keukenen woonwensen kunnen zo op maat worden gerealiseerd.

LE CONCEPT DE CUISINE PLANIFICATION FIABLE ET UNIQUE

Une grande variété de couleurs, équipements et designs pour des cuisines individuelles et exigeantes. concept130 permet de donner vie de manière créative aux idées de cuisine les plus atypiques, sans aucune limite ou presque. concept130 réinterprète le concept d'une cuisine moderne et fusionne la cuisine et le salon en un seul espace de vie. De quoi satisfaire sur mesure des exigences et attentes particulières en matière de cuisine et salon.

KONCEPT NA KUCHNIĘ IDEALNIE ZAPLANOWANA I JEDYNA W SWOIM RODZAJU

Szeroka gama kolorów, wyposażeni i wzorów umożliwia tworzenie indywidualnych architektur kuchennych spełniających wyszukane wymagania. Dzięki systemowi concept130 nawet nietypowe pomysły kuchenne mogą być realizowane kreatywnie i niemal bez ograniczeń. concept130 na nowo interpretuje nowoczesną kuchnię i łączy kuchnię i mieszkanie w jedną przestrzeń życiową. Indywidualne wymagania dotyczące specjalnych życzeń kuchennych i mieszkalnych mogą być realizowane w sposób dostosowany do potrzeb.





BEEINDRUCKEND METALLISCH & SAMTWEICH

Metallische Optik, sinnliche Haptik. Die Fronten in Steingrau metallic und Sandgrau metallic korrespondieren bestens miteinander und bilden einen schönen Kontrast zum hellen Holzfußboden. Die Polymerglas-Oberflächen fühlen sich samtweich an, sind besonders pflegeleicht und dennoch robust im täglichen Einsatz. Lebensraum Küche neu interpretiert.

INDRUKWEKKEND METAALACHTIG & FLUWEEELZACHT

Metallic look, sensueel gevoel. De fronten in metallic steengrijs en metallic zandgrijs passen perfect bij elkaar en vormen een mooi contrast met de lichte houten vloer. De oppervlakken van polymeerglas voelen aangenaam fluweelzacht aan, zijn bijzonder makkelijk in onderhoud en toch robuust in het dagelijks gebruik. De woonkeuken opnieuw geïnterpreteerd.

IMPRESSIONNANT MÉTALLIQUE ET VELOUTÉ

Aspect métallique, agréable au toucher. Les portes gris pierre metallic et gris sable metallic forment un ensemble des plus harmonieux et contrastent élégamment avec le parquet en bois. Les surfaces en verre polymère sont agréablement douces au toucher et particulièrement faciles à entretenir, mais résistent efficacement à un usage quotidien. La cuisine: un espace de vie réinventé!

IMPONUJĄCE METALICZNE I AKSAMITNE

Metaliczna optyka, zmysłowość w dotyku. Fronty w kolorach metalicznych - kamiennej szarości i piasowej szarości doskonale ze sobą korespondują i tworzą piękny kontrast z jasną drewnianą podłogą. Polimerowe powierzchnie szklane są bardzo przyjemnie w dotyku, wyjątkowo łatwe do czyszczenia, a jednocześnie wytrzymałe w codziennym użytkowaniu. Przestrzeń kuchenna w nowej odsłonie.



SMART-GL Sandgrau metallic | Zandgrijs metallic | Gris sable métallisé

SMART-GL Steingrau metallic | Steengrijs metallic | Gris pierre métallisé



122
PerfectSense®
ARBEITSPLATTE
Werkblad
Plan de travail
Płyta robocza



TIEFE GEFÜHLE FÜR ERDIGE FARBEN. DIE KLAREN FRONTEN PASSEN AUSGEZEICHNET ZU DEN SCHWARZEN KEHLEISTEN UND DER DÜNNEN PERFECTSENSE®-ARBEITSPLATTE IN SCHWARZ. DAMIT DIE DUNKLEN AKZENTE NICHT ÜBERHANDNEHMEN, SIND DECKE UND WÄNDE IN EINEM HELLEN TON GEHALTEN. SCHÖNE DEKORATIONEN AUS HOLZ, IN SAND UND BEIGE RUNDEN DAS AMBIENTE DER KÜCHE GEKONNT AB.

Warme gevoelens voor aardse kleuren. De lichte fronten passen uitstekend bij de zwarte profielen en het dunne Perfect Sense werkblad in zwart. Om de donkere accenten niet te laten overheersen, zijn het plafond en de muren in een lichte tint gehouden. Mooie decoraties in hout, zand en beige ronden de sfeer van de keuken vakkundig af.

Des couleurs terreuses pour une impression de profondeur. Les portes transparentes forment un ensemble harmonieux avec les baguettes d'angle noires et le plan de travail Perfect Sense, très fin et de couleur noire. Mais le plafond et les murs restent dans un ton clair afin de ne pas laisser les couleurs sombres prendre l'ascendant. De beaux décors en bois de couleur sable et beiges complètent la cuisine avec esthétisme.

Głębokie uczucia do ziemistych kolorów. Klarowne fronty doskonale komponują się z czarnymi listwami podchwytowymi i cienkim blatem Perfect Sense w kolorze czarnym. Aby ciemne akcenty nie wymknęły się spod kontroli, sufit i ściany utrzymane są w jasnej tonacji. Piękne dekoracje wykonane z drewna, w kolorze piaskowym i beżowym umiejętnie podkreślają doskonałą atmosferę kuchni.



FABELHAFT CHARMANT & JUNG

Der tägliche Frischekick. Die kalksteinfarbene Nischenverkleidung mit den großzügigen Ablagen und die helle Arbeitsplatte stehen in wohltuendem Kontrast zu den olivgrünen Fronten. Die Ausstattung und funktionale Einrichtung bieten enormen Stauraum und machen Ordnunghalten einfach. Unsere Devise: Mehr Mut zu Farbe!

FANTASTISCH CHARMANT & JONG

De dagelijkse kick van frisheid. De nisbekleding in kalksteen met royale leggers en het lichtgekleurde werkblad contrasteren aangenaam met de olijfgroene fronten. De uitrusting en de functionele inrichting bieden enorme opbergruimte en maken het makkelijk om alles netjes te houden. Ons motto: meer moed voor kleur!

FABULEUX CHARMANT ET JEUNE

Pour un bol de fraîcheur au quotidien. Le revêtement couleur calcaire des niches, les vastes étagères et le plan de travail de couleur claire forment un contraste apaisant avec les portes vert olive. L'aménagement et les équipements fonctionnels offrent un magnifique espace de rangement pour une pièce facile à ordonner. Notre devise : toujours plus d'audace et de couleur !

BAJECZNE CZARUJĄCE I MŁODE

Codzienny zastrzyk świeżości. Panele wnezkowe w kolorze wapienia z obszernymi półkami i jasnym blatem roboczym przyjemnie kontrastują z oliwkowozielonymi frontami. Wyposażenie i funkcjonalne meble oferują ogromną przestrzeń do przechowywania i utatwiają utrzymanie porządku. Nasza dewiza: Więcej odwagi do kolorów!



BLICK INS GRÜNE

Grün ist jetzt in allen Schattierungen und Nuancen angesagt. Unser Olivgrün ist ein Farbton, der absolut natürlich daherkommt. Er lässt sich perfekt mit hellen wie auch dunklen Farbtönen kombinieren und ist ausgesprochen wohnlich. Wir setzen auf neue Designs, innovative Techniken und besondere Materialien, behalten dabei den Faktor Nachhaltigkeit jedoch stets im Blick.



115

ARBEITSPLATTE

Werkblad
Plan de travail
Płyta robocza

EEN BLIK OP GROEN

Groen is hip, in alle schakeringen en nuances. Ons olijfgroen is een tint die heel natuurlijk overkomt. Deze tint kan perfect gecombineerd worden met zowel lichte als donkere kleuren en is zeer huiselijk. We leggen de focus op nieuwe ontwerpen, innovatieve technieken en speciale materialen, maar houden altijd het duurzame karakter in gedachten.

HONNEUR AU VERT

Le vert, dans tous ses tons et nuances, est actuellement à la mode. Notre vert olive est une couleur polyvalente. Particulièrement chaleureuse, elle se combine aussi bien avec les tons clairs que foncés. Bien que misant sur de nouveaux designs, des techniques innovantes et des matériaux particuliers, nous agissons toujours dans l'optique du développement durable.

SPOJRZENIE W ZIELEŃ

Zieleń jest teraz w modzie we wszystkich odcieniach i niuansach. Nasza oliwkowa zieleń to odcień, który prezentuje się absolutnie naturalnie. Można go doskonale łączyć zarówno z jasnymi, jak i ciemnymi odcieniami - jest niezwykle przytulny. Skupiamy się na nowym wzornictwie, innowacyjnych technikach i specjalnych materiałach, ale zawsze pamiętamy o aspektach zrównoważonego rozwoju.





WOHLTUEND LEBENDIG & KRAFTVOLL

Erleben Sie schnörkellose Eleganz auf höchstem Niveau. In dieser Küche treffen klar definierte Bereiche in satten Farben auf moderne Technik und verschmelzen selbstsicher miteinander. Das Ergebnis: Ein behaglicher Raum, in dem sich Wohnen und Arbeiten auf einer Fläche bestens vertragen und die Küche schnell Mittelpunkt des Hauses wird.

WELDOEND LEVENDIG EN KRACHTIG

Beleef de eenvoudige elegantie op het hoogste niveau. In deze keuken ontmoeten duidelijk gedefinieerde zones in rijke kleuren moderne techniek en versmelten op zelfbewuste wijze met elkaar. Het resultaat: een behaaglijke ruimte, waarin wonen en werken op één oppervlak, perfect samengaan en de keuken al snel het middelpunt van het huis wordt.

BIENFAISANT VIVANT ET PUISSANT

Découvrez l'élégance sobre à son plus haut niveau de raffinement. Cette cuisine allie avec fluidité et assurance des espaces clairement définis aux couleurs vives et des éléments techniques modernes. Résultat : une cuisine agréable qui concilie à la perfection espace de vie et lieu de travail et devient rapidement le cœur battant de la maison.

ZBAWIENIE ŻYWOTNIE I SILNIE

Poczuj bezpretensjonalną elegancję na najwyższym poziomie. W tej kuchni jasno zdefiniowane obszary w dobitnych kolorach pewnie scalają się z nowoczesną techniką. Wynik: Przytulne pomieszczenie, w którym na jednej powierzchni idealnie współgrają codzienne życie i praca, a kuchnia szybko przeradza się w serce domu.

BALI Nussbaum Repro | Notenhout repro | Noyer repro.

LASER SOFT Schwarz | Zwart | Noir





PERFEKTE UMSETZUNG

Am integrierten Home-Office-Platz lässt sich ausgezeichnet arbeiten. Er bietet ausreichend Stauraum zur Ablage sowie für Laptop & Co. Alle Vorgänge in der Küche lassen sich auf kurzem Weg steuern. Die harmonische Architektur sorgt für ein Ambiente wie aus einem Guss.

PERFECTE OMZETTING

In het geïntegreerde thuishkantoor kan uitstekend gewerkt worden. Het biedt voldoende opbergruimte voor laptops en dergelijke. Alle processen in de keuken kunnen snel gecontroleerd worden. De harmonische architectuur zorgt voor een coherente sfeer.

UNE MISE EN ŒUVRE PARFAITE

Cet espace de télétravail intégré permet de travailler dans des conditions optimales. Il offre un espace de rangement suffisamment vaste et peut accueillir l'ordinateur portable et d'autres accessoires. Toutes les activités de la cuisine peuvent être gérées à faible distance. L'architecture harmonieuse permet de créer une atmosphère cohérente.

PREFEKCYJNIE WYKONANIE

W zintegrowanym Home Office można wybornie pracować. Wszystko można pochować i odłożyć również laptopa & Co. Wszystkie procesy w kuchni są w zasięgu ręki. Harmonijna architektura dba o atmosferę jakby odlaną z jednej formy.





HIER LEBEN SIE AUF. DIE KRAFTVOLLE, FARBKOMBINATION PASST HERVORRAGEND IN MODERNE WOHNWELTEN UND SORGT IN VERBINDUNG MIT INNOVATIVER TECHNIK FÜR NOCH MEHR WOHLBEFINDEN IN DEN EIGENEN VIER WÄNDEN.

Hier leeft u op. De krachtige, gewaagde kleurcombinatie past uitstekend in moderne leefomgevingen en zorgt in combinatie met innovatieve techniek voor nog meer welzijn binnen de vier eigen muren.

Vous allez revivre. Cette combinaison puissante et généreuse s'intègre à la perfection aux espaces de vie modernes. Associée à des éléments techniques innovants, elle accroît encore votre bien-être entre vos quatre murs.

Tutaj odżyjesz. Silne i dumne połączenie kolorystyczne idealnie pasuje do nowoczesnych wnętrz, a w połączeniu z innowacyjną techniką dba o maksimum komfortu we własnych czterech ścianach.



635

GRIFF

Greep
Poignée
Uchwyt



122

PerfectSense®

ARBEITSPLATTE

Werkblad
Plan de travail
Płyta robocza

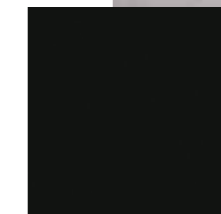



MAKELLOS JUNG & FRISCH

Für alle, die klare Linien, sanfte Formen und ganz viel Weiß lieben. An Weiß sattsehen? Unmöglich! Ob romantisch oder minimalistisch, hier kommt es auf die Zutaten an. Diese weiße Küche bringt die Schönheit des Alltäglichen nahe, zeigt sich formschön, schlicht und makellos. Eine bildschöne Küche, die zu überzeugen weiß.

ONBERISPELIJK JONG & FRIS

Voor iedereen die houdt van heldere lijnen, zachte vormen en veel wit. Kunt u niet genoeg krijgen van wit? Onmogelijk! Romantisch of minimalistisch, het hangt allemaal af van de ingrediënten. Deze witte keuken brengt de schoonheid van het alledaagse dichtbij en presenteert zich vormvast, eenvoudig en onberispelijk. Een perfecte keuken die weet te overtuigen.

IMPECCABLE JEUNE ET RAFRAÎCHISSANT

Pour les amateurs de lignes claires, de formes douces et de blancheur immaculée. Qui a dit que le blanc finissait par lasser ? Aspect romantique ou minimaliste : tout est une question d'ingrédients. Cette cuisine blanche révèle la beauté du quotidien avec ses formes esthétiques, sa sobriété et son aspect immaculé. Une cuisine de toute beauté qui sait séduire.

NIESKAZITELNE MŁODE I ŚWIEŻE

Dla wszystkich, którzy kochają wyraźne linie, ładne kształty i dużo bieli. Za dużo bieli? Niemożliwe! Romantycznie czy minimalistycznie, wszystko zależy od dodatków. Ta biała kuchnia uzmysławia urodę codzienności, prezentując się w pięknych kształtach, prosto i nieskazitelnie. Śliczna kuchnia, która potrafi urzec.





KONSEQUENT WEISS

Es ist weniger kompliziert, als man denkt! Wenn Weiß die Hauptrolle spielt, passt sich die übrige Besetzung an. Harmonisch in hellen, soften Farben oder Holztönen bleibt Weiß die ganze Aufmerksamkeit sicher.



SO KOMMEN SICH KÜCHE UND WOHNEN NÄHER. DIE PRAKTISCHE GARDEROBE BIETET PLATZ FÜR JACKEN UND MÄNTEL – UND PASST PERFECT IN KLEINE RÄUME ODER FLURE. VORBILDlich AUCH FÜR NISCHEN, UM DEN ZUR VERFÜGUNG STEHENDEN PLATZ OPTIMAL ZU NUTZEN.

Zo vloeiën keuken en woonkamer als het ware samen. De praktische garderobe biedt ruimte voor jassen en mantels - en past perfect in kleine kamers of gangen. Ook ideaal voor nissen om de beschikbare ruimte optimaal te benutten.

Pour rapprocher la cuisine du salon. Cette pendure pratique peut accueillir vestes et manteaux et s'intègre parfaitement à de petites pièces ou à un couloir. Elle est aussi idéale pour les niches afin d'optimiser l'espace disponible.

W ten sposób kuchnia i salon stają się sobie bliskie. Praktyczna garderoba oferuje miejsce na kurtki i płaszcze – i idealnie pasuje do małych pomieszczeń lub korytarzy. Przykładowe rozwiązanie również dla nisz, aby jak najlepiej wykorzystać dostępną przestrzeń.



CONSEQUENT WIT

Minder ingewikkeld dan men denkt! Als wit de hoofdrol speelt, past de rest van het interieur zich aan. Harmonieus in lichte, zachte kleuren of houttinten, wit houdt alle aandacht vast.

BLANC SUR TOUTE LA LIGNE

Une tâche moins difficile qu'il n'y paraît ! Lorsque le blanc tient le rôle principal, le reste de la troupe s'adapte. Se mariant harmonieusement avec des couleurs claires et douces ou des tons de bois, le blanc garde toujours la vedette.

KONSEKWENTNA BIEL

To mniej skomplikowane, niż się wydaje! Kiedy biel gra główną rolę, reszta się dostosowuje. Harmonijnie połączona z jasnymi, delikatnymi kolorami lub odcieniami drewna, biel z pewnością przyciągnie całą uwagę.



HARMONISCH RUHIG & ELEGANT

Diese Küche passt zu Ihrem Leben. Der warme Kaschmirton korrespondiert optimal mit dem geheimnisvollen Schwarz und zeigt eindrücklich, wie edel und harmonisch Kontraste sein können. Unterschiedliche Breiten bei Auszügen und Schränken sorgen für ein spannungsvolles Gesamtbild. Modernes Küchendesign mit cleverem Konzept.

HARMONISCH RUSTIG EN ELEGANT

Deze keuken past bij uw leven. De warme kashmirtint past optimaal bij het mysterieuze zwart en toont op indrukwekkende wijze hoe subtiel en harmonisch contrasten kunnen zijn. Verschillende breedtes bij de laden en kasten zorgen voor een spannend totaalbeeld. Modern keukendesign met uitgekiend concept.

HARMONIEUX APAISANT ET ÉLÉGANT

Cette cuisine est à sa place dans votre vie. La couleur chaude du cachemire s'associe parfaitement au noir mystérieux pour une démonstration impressionnante du niveau de raffinement et d'harmonie que les contrastes peuvent atteindre. Avec leurs largeurs variables, les glissières et les placards confèrent une atmosphère captivante. Une cuisine moderne qui repose sur un concept intelligent.

HARMONIA SPOKOJNA I ELEGANCKA

Ta kuchnia pasuje do Twojego życia. Ciepłe tony kaszmirowe doskonale korespondują z tajemniczą czernią, podkreślając, jak szlachetne i dopasowane mogą być kontrasty. Różne szerokości szuflad i szafek tworzą emocjonującą całość. Nowoczesny design kuchni z inteligentnym pomysłem.

 UNO-GL Kaschmir | Kashmir | Cachemire

 UNO-GL Schwarz | Zwart | Noir





DIE ERGONOMISCH DURCHDACHTE ANORDNUNG UND KOMFORTABLE ARBEITSHÖHE SIND EINE WOHLTAT BEIM KOCHEN UND ANRICHTEN. WIR NENNEN ES GELUNGENE SYMBIOSE AUS FORM UND FUNKTION. GENIESSEN SIE DAS LEBEN UNBESCHWERT UND INSPIRIERT – WIR HEISSEN SIE WILLKOMMEN IN IHRER NEUEN KÜCHE!

De ergonomisch doordachte schikking en comfortabele werkhoogte zijn een deugd bij het koken en opdienen. Wij noemen het een geslaagde symbiose van vorm en functie. Geniet zorgeloos en geïnspireerd van het leven. We heten u welkom in uw nieuwe keuken!

L'agencement parfaitement ergonomique et la hauteur de travail confortable s'avèrent bénéfiques lorsque vous cuisinez. C'est ce que nous appelons la symbiose réussie des formes et des fonctions. Savourez la vie en toute sérénité et avec créativité - nous vous souhaitons la bienvenue dans votre nouvelle cuisine !

Przemyślana ergonomia organizacji i wygodna wysokość robocza przekładają się na dobre samopoczucie podczas przyrządzania potraw. Nazywamy to symbiozą formy i funkcji. Korzystaj z bezstreskiego życia, czerpiąc inspiracje – serdecznie witamy w Twojej nowej kuchni!

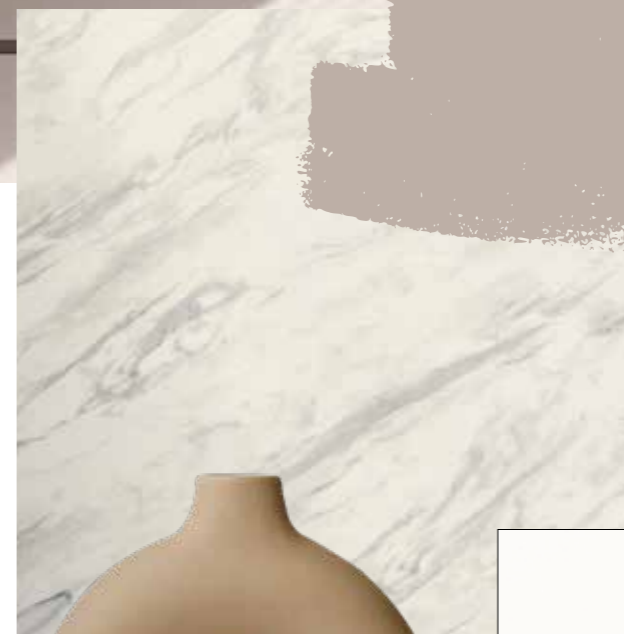

108

PerfectSense®

ARBEITSPLATTE

Werkblad

Plan de travail

Płyta robocza





VORBILDLICH IDEENREICH & CLEVER

Starkes Wechselspiel: Naturverbunden, frisch und zugleich elegant und stilsicher. Bestens inszeniert in den Farbtönen Feineiche-hell und Graphit. Eine komfortable Küche mit allen Raffinessen – durchkomponiert von oben bis unten, mit genügend Stauraum und moderner Ausstattung. Garderobe, Sideboard und Essplatz inklusive.

VOORBEELDIG VINDINGRIJK & SLIM

Sterk samenspel: verbonden met de natuur, fris en tegelijkertijd elegant en stijlvol. Perfect passend in de kleuren fijn eiken licht en grafiet. Een comfortabele keuken met alle verfijningen - van boven tot onder goed samengesteld, met veel opbergruimte en moderne uitrusting. Garderobe, dressoir en eethoek inbegrepen.

EXEMPLAIRE CRÉATIF ET INTELLIGENT

Une interaction pleine de force : une cuisine proche de la nature et originale qui n'en reste pas moins élégante. Les couleurs chêne fin clair et graphite mettent cette pièce parfaitement en valeur. Une cuisine qui offre tous les agréments : utilisation de haut en bas, espace de rangement suffisant et équipements modernes. De plus, elle inclut une penderie, un buffet et un coin repas.

WZOROWO POMYSŁOWO I SPRYTNE

Intensywne współgranie: Blisko natury, świeżo, a jednocześnie elegancko i stylowo. Doskonała inscenizacja w kolorach jasnego, szlachetnego dębu i grafitu. Komfortowa kuchnia z wszystkimi udogodnieniami – od góry do dołu, z wystarczającą ilością miejsca do przechowywania i nowoczesnym wyposażeniem. Garderoba, kredens i miejsce na posilki w jednym.

MONTREAL-GL Feineiche-hell Repro | Fijn eiken licht repro | Chêne fin clair repro.
PerfectSense®

TOP SOFT Graphit | Grafiet | Graphite
TOUCHfree





UNERWARTET ANDERS

Die Garderobe ist ein echtes Prachtstück. Auf der einen Seite hält sie einen Bereich mit Garderobenstange und zwei offenen Ablagefächern bereit. Auf der anderen Seite bieten geschlossene Schränke im Farbton Graphit so richtig viel Platz, um dies und das gut verstauen zu können. Ein ausdrucksstarkes Wohnraummöbel mit Potenzial.

ONVERWACHT ANDERS

De garderobe is een echt juweeltje. Aan de ene kant is er een ruimte met een kledingstang en twee open opbergvakken. Aan de andere kant bieden gesloten kasten in grafietkleur veel ruimte om allerlei zaken op te bergen. Een expressief woonkamermeubel met potentieel.

UNE DIFFÉRENCE QUI SURPREND

La penderie est un véritable joyau. D'un côté, un espace avec tringle à vêtements et deux étagères ouvertes. De l'autre, des placards fermés de couleur graphite avec un espace de rangement généreux et polyvalent. Un meuble de salon expressif et au fort potentiel.

NIEOCZEKIWANA ODMIENNOŚĆ

Garderoba to prawdziwy klejnot. Po jednej stronie znajduje się garderoba z drążkiem na wieszaki i dwoma otwartymi schowkami w optyce jasnego drewna. Z drugiej strony zamknięte szafki w kolorze grafitowym oferujące mnóstwo miejsca na schowanie tego i owego. Robiący wrażenie mebel do pokoju mieszkalnego z potencjałem.

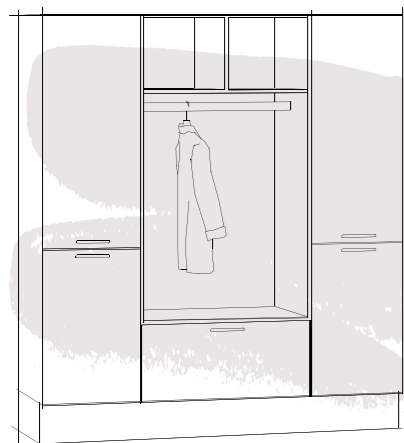



MEHR FREIRAUM ZUM WOHNEN UND LEBEN. DAS GELINGT AM BESTEN MIT EINEM AUFGERÄUMTEN STIL. KLARE LINIEN, WARME FARB TÖNE UND ABWECHSLUNGSREICHE OBERFLÄCHEN GEHÖREN UNBEDINGT DAZU. HIER PERFEKT UMGESETZT MIT DEN FRONTEN IN FEINEICHEHELL UND GRAPHIT, DEN GRAU GLÄNZENDEN FLIESEN IM METROSTIL, DEN HELLEN BODENBELÄGEN SOWIE DEN BEQUEMEN POLSTERSTÜHLEN MIT GRÜNEM STOFFBEZUG.

Meer ruimte om te wonen en te leven. Dat wordt het best bereikt met een opgeruimde stijl. Heldere lijnen, warme kleuren en gevarieerde oppervlakken zijn essentieel. Perfect toegepast hier met fronten in fijn eiken licht en grafiet, grijsglanzende tegels in metrostijl, lichte vloerbekleding en comfortabele, groen gestoffeerde stoelen.

Plus d'espace pour les pièces de vie. La meilleure solution d'y arriver et d'avoir un style ordonné. Des lignes claires, des couleurs chaudes et des surfaces variées sont des éléments qui participent à cet objectif. En voici la réalisation parfaite : des portes de couleur chêne fin clair et graphite, un carrelage métro gris étincelant, des revêtements de sol clairs et des chaises rembourrées confortables recouvertes d'un tissu vert.

Więcej wolnej przestrzeni do życia i mieszkania. Najlepiej uda się to dzięki uporządkowanemu stylowi. Wyraźne linie, ciepłe odcienie kolorów i zróżnicowane powierzchnie są absolutną koniecznością. Doskonale zaprojektowane tutaj z frontami w jasnym, szlachetnym dębie i graficie, błyszczącymi szarymi płytkami metro, jasnymi wykładzinami podłogowymi oraz wygodnymi krzesłami z tapicerką z zielonej tkaniny.





DESIGNED PURISTISCH & KREATIV

Wie eine Melodie aus ausdrucksstarken Tönen. Herrlich unkompliziert und schlicht. Das gekonnte Zusammenspiel von Spachtelbeton-schwarz mit dem warmen Holzton zeigt eine stille, aber grandiose Kombination. Lassen Sie sich entführen in die elegante Welt des Understatements und entdecken Sie die überwältigende Wirkung modernen Designs.

DESIGN PURISTISCH EN CREATIEF

*Zoals een melodie van krachtige tinten.
Heerlijk ongecompliceerd en strak.
Het vakkundige samenspel van zwart spatelbeton met de warme houtkleur leidt tot een stille, maar grandioze combinatie.
Laat je meenemen in de elegante wereld van het understatement en ontdek het overweldigende effect van modern design.*

DESIGN ÉPURÉ ET CRÉATIF

*Comme une mélodie de couleurs expressives.
Pour une simplicité et une sobriété divines.
L'association habile du béton spatulé noir et de la couleur chaude du bois donne naissance à un ensemble discret mais sublime.
Laissez-vous séduire par cet univers élégant, tout en modération, et découvrez l'effet renversant d'un design moderne.*

WZORNICZO PURYSTYCZNI & KREATYWNI

Niczym melodia pełna wyrazistych dźwięków. Wspaniale nieskomplikowana i skromna. Mistrzowskie współgranie betonu, czerni i ciepłego odcienia drewna tworzy spokojne, ale imponujące połączenie. Daj się uwieść w świat elegancki i tajemniczy, i odkryj przemożne działanie nowoczesnego designu.

COMET-GL Spachtelbeton-schwarz Repro | Geplamuurde beton zwart repro | Béton spatulé noir repro.

TORONTO Alteiche-cognac Repro | Oude eiken cognac repro | Chêne antique cognac repro.





SCHWARZ UND BRAUN SIND AUSDRUCKS-STARKE FARBEN, DIE MITEINANDER KOMBINIERT EINE GROSSE STÄRKE UND STABILITÄT AUSSTRAHLEN. DAZU PASST NICHT NUR EIN ZURÜCKHALTENDES BLAU, SONDERN VIELE WEITERE MODERNE FARBEN. DIES UNTERSTREICHT DAS SCHLICHTE DESIGN ZUSÄTZLICH.

Zwart en bruin zijn krachtige kleuren die met elkaar gecombineerd sterkte en stabiliteit uitstralen. Daarbij past niet alleen een terughoudend blauw, maar ook vele andere moderne kleuren. Dit onderstreept het strakke design extra.

Le noir et le brun sont des couleurs expressives qui, une fois combinées, dégagent une impression de force et de stabilité. Elles se marient non seulement avec un bleu discret, mais aussi avec bien d'autres couleurs modernes. De quoi mettre encore plus en valeur ce design sobre.

Czerń i brąz to wyraziste kolory, które połączone ze sobą emanują ogromną siłą i poczuciem stabilizacji. Obok stonowanych odcieni niebieskiego pasują do nich także inne nowoczesne kolory. To dodatkowo podkreśla prostotę designu.

SlightLift

↑ slide ↗ lift ☀ lights on

Der SlightLift-Oberschrank überzeugt durch eine außergewöhnliche Optik in Verbindung mit einer stimmungsvollen Lichttechnik. Ob geschlossen als Oberschrank oder offen als dekoratives Regal: In jedem Fall ist er ein Hingucker.

Der Kunstname SlightLift setzt sich aus den Wörtern „Slide“, „Light“ und „Lift“ zusammen und umfasst die wesentlichen Eigenschaften des Schrankes: Schieben, Klappen sowie die intelligente Lichtsteuerung.



SLIGHTLIFT

De SlightLift-wandkast overtuigt door een buitengewone optiek in combinatie met een sfeervolle lichttechniek. Gesloten als wandkast of open als decoratieve regaal: in alle opzichten is hij een echte eyecatcher.

De artistieke naam SlightLift bestaat uit de woorden 'Slide', 'Light' en 'Lift' en omvat de wezenlijke eigenschappen van de kast: schuiven, klappen en de intelligente lichtregeling.

SLIGHTLIFT

Le meuble haut SlightLift se distingue par un design original associé à une technologie d'éclairage chaleureuse. Qu'il soit utilisé fermé comme meuble haut ou ouvert comme étagère décorative : il attire à coup sûr tous les regards.

Le nom SlightLift se compose des mots « Slide », « Light » et « Lift » et représente bien les principales caractéristiques du meuble : glisser, rabattre et commande intelligente de l'éclairage.

SLIGHTLIFT

Górna szafka SlightLift zachwyca nadzwyczajnym designem połączonym z nastrojową techniką świetlną. Czyż to w wersji zamkniętej, czy otwartej jakodekoracyjny regał: w każdym przypadku skupiając na sobie duże zainteresowanie.

Nazwa SlightLift składa się ze słów „slide”, „light” i „lift” i zawiera istotne cechy szafki: przesuwanie, odchylanie oraz inteligentne sterowanie światłem.



MINIMALISTISCH EXZELLENT & KÜHN

Applaus für Formen und Konturen. Und für ein ausdrucksstarkes Spiel mit Licht und Schatten. Eine schwarze Küche in Vollendung. Die Grande Dame in Ihrer Einrichtung – zurückhaltend und spektakulär zugleich. Die schwarzen Fronten und Oberflächen plus angedocktem Koch- und Spülbereich sorgen für den großen Auftritt und zeigen im Zusammenspiel mit Holz ihr ganzes Können.

MINIMALISTISCH VOORTREFFELIJK EN GEDURFD

Applaus voor vormen en contouren. En voor een expressief spel met licht en schaduwen. Het summum van een zwarte keuken. De grande dame in uw inrichting - terughoudend en spectaculair tegelijkertijd. De zwarte frontjes en oppervlakken plus aangedokte kook- en afwaszone stelen de show. En tonen in het samenspel met hout hun volledige kracht.

MINIMALISTE EXCELLENCE ET AUDACE

Chapeau bas pour les formes et les contours, et pour ce jeu d'ombres et de lumières si expressif. Une cuisine en noir qui atteint la perfection. Le clou de votre intérieur, à la fois sobre et spectaculaire. Les portes et les surfaces noires ainsi que le plan de travail et l'évier intégrés promettent une mise en scène réussie. Associés au bois, ils montrent toute l'étendue de leurs propriétés.

MINIMALIZM DOSKONAŁE I ZMYŚLNE

Brawa dla kształtów i konturów. I dla wyrazistości światłocienia. Czarna kuchnia w doskonałym wydaniu. Wielka dama wystroju wnętrz – stonowana i spektakularna zarazem. Czarne fronty i powierzchnie z doskonale zintegrowanymi strefami gotowania i zmywania dbają o oszałamiające wrażenie. A w połączeniu z drewnem rozwijają pełnię możliwości.





SHOWTIME FÜR SCHWARZ. EDEL UND HOCHWERTIG ZEIGT SICH DIESE KÜCHE IN EINEM DURCHGÄNGIGEN SCHWARZTON. VON DER FRONT ÜBER DIE ARBEITSPLATTE BIS ZUR KEHLLEISTE. SCHÖN DAZU: ACCESSOIRES UND DEKO-ELEMENTE IN NATURFARBEN UND SANFTEN BRAUNTÖNEN. EIN KONTRAST, DER SCHWARZ NOCH UNTERSTREICHT UND ZUSÄTZLICH AUFWERTET. LET 'S DO IT.

Showtime voor zwart. Discreet en hoogwaardig toont zich deze keuken in haar continue zwarte kleur. Van de frontjes en het werkblad tot de keellijst. Mooi daarbij: accessoires en decoratieve elementen in natuurkleuren en zachte bruintinten. Een contrast dat het zwart nog onderstreept en extra opwaardeert. Let 's do it.

Le noir entre en scène. Cette cuisine au ton noir uniforme dégage une impression de luxe et de raffinement, de la porte au plan de travail en passant par la gorge. Des accessoires et des éléments décoratifs dans des couleurs naturelles et des tons bruns délicats complètent harmonieusement l'ensemble. Un contraste que le noir met encore plus en valeur. N'attendez plus !

Chwila sławy dla czerni. Szlachetność i wysoka jakość cechują tę w całości czarną kuchnię. Od frontu, poprzez blat roboczy aż po listwy przypodłogowe. Piękne dodatki: Akcesoria i elementy dekoracyjne w naturalnych kolorach i delikatnych brązach. Ten kontrast dodatkowo podkreśla czerni i podnosi jej wartość. Let 's do it.



SYMPATHISCH CLEVER & UNBESCHWERT

Die ideale Küche für kleinere Grundrisse. Hier gibt es Platz für Stauraum auf kleiner Fläche und natürlich alles, was in eine moderne Küche gehört. Die Farbgebung der Fronten in Kaschmir und Feineiche-natur präsentiert sich hell und unbeschwert. Intelligent organisierter Stauraum ist auch in kleinen Küchen möglich – die clevere Planung macht's.

SYMPATHIEK SLIM & ONGEDWONGEN

De ideale keuken voor kleinere oppervlakken. Hier is er ruimte voor opslag op een klein oppervlak en natuurlijk voor alles wat bij een moderne keuken hoort. Het kleurenschema van de fronten in kashmir en fijn eiken natuur presenteert zich op een lichte en ongedwongen manier. Slim georganiseerde opbergruimte is mogelijk, zelfs in kleine keukens - een slim ontwerp is essentieel.

BIENFAISANT INTELLIGENT ET APAISANT

La cuisine idéale pour les intérieurs compacts. Elle offre un espace de rangement adapté aux petites surfaces ainsi que l'ensemble des équipements d'une cuisine moderne. Les portes de couleur cachemire et chêne fin nature offrent une palette apaisante de tons clairs. Un espace de rangement organisé intelligemment : même dans une petite cuisine, c'est possible.

SYMPATYCZNI INTELLIGENTNE I BEZTROSKE

Idealna kuchnia dla mniejszych pomieszczeń. Tu jest miejsce na przechowywanie na małej powierzchni i oczywiście wszystko, co należy do nowoczesnej kuchni. Fronty w kolorystyce kashmiru i naturalnego szlachetnego dębu prezentują się lekko i beztrosko. Inteligentnie zorganizowana przestrzeń do przechowywania jest możliwa nawet w małych kuchniach - dzięki sprytnemu planowaniu.



TOP BRILLANT Kaschmir | Kashmir | Cachemire

MONTREAL Feineiche-natur Repron | Fijn eiken natuur repron | Chêne fin naturel repron.
PerfectSense®

EINFACH SIMPEL, EINFACH GUT

Die versetzt angebrachten Kuben lockern das Ambiente effektiv auf. Die schwarzen Stahlrahmen mit Rückwänden in Feineiche-natur scheinen zu schweben. Eine prima Möglichkeit, um schöne Deko oder liebevoll gewonnene Bücher sicher aufzubewahren und zu präsentieren. Design wird zum Hochgenuss, wenn Küche und Wohnen miteinander verschmelzen.



GEWOON EENVOUDIG, GEWOON GOED

De verspringende kubussen creëren duidelijk een ongedwongen sfeer. De zwarte stalen frames met achterpanelen in fijn eiken natuur wel te zweven. Een prima manier om mooie decoratiestukken of favoriete boeken veilig op te bergen en te presenteren. Design wordt een genot wanneer keuken en woonkamer samensmelten.

LA SIMPLICITÉ A DU BON

Les cubes disposés en quinconce détendent tout de suite l'atmosphère. Quant aux cadres noirs en acier placés devant des murs de couleur chêne fin nature, ils semblent flotter. L'occasion parfaite de placer en lieu sûr et mettre en valeur de beaux objets décoratifs ou des livres qui vous sont chers. Quand la fusion de la cuisine et du salon procure un plaisir inégalé.

PO PROSTU NIESKOMPLIKOWANE, PO PROSTU DOBRE

Przesunięte względem siebie kostki skutecznie rozluźniają atmosferę. Czarne stalowe ramy z tylnymi ścianami w naturalnym dębie szlachetnym wydają się unosić w powietrzu. Świetny sposób na bezpieczne przechowywanie i prezentowanie pięknych dekoracji lub cennych książek. Wzornictwo staje się prawdziwą rozkoszą, gdy kuchnia zdaje się stapiać z salonem.





FORMVOLLENDET ÄSTHETISCH & ATTRAKTIV

Durchdacht bis ins Detail. Neben der besonderen Architektur des Gebäudes und der Küche bestechen die neuen Technik-Features. Wie die beiden Schränke mit Climber, einer sensorgesteuerten elektrischen Glaslamellenfront in Schwarz mit Glaseinlegeboden. Oder die LED-Leuchten mit Farbtemperatursteuerung. Eine prächtige Küche in Samteiche-greige mit bronzefarbenen Kehlleisten und Nischenverkleidung.

PERFECT GEVORMD ESTHETISCH & AANTREKKELIJK

Doordacht tot in het kleinste detail. Naast de bijzondere architectuur van het gebouw en de keuken, bekoren de nieuwe technische kenmerken. Zoals de twee kasten met Climber, een sensorgestuurd elektrisch glaslamellenfront in zwart met glazen leggers. Of de ledverlichting met kleurtemperatuurregeling. Een prachtige keuken in fluweel eik-greige met bronskleurige profielen en nisbekleding.

RAFFINÉ ESTHÉTIQUE ET ATTRAYANT

La sophistication dans les moindres détails. L'architecture particulière du bâtiment et de la cuisine saute aux yeux, au même titre que les nouveaux équipements techniques. Il y a notamment les deux placards avec « climber », une porte électrique actionnée par capteur qui présente des lamelles en verre de couleur noire et des étagères en verre. Mais aussi les lampes LED, avec commande de la température de la couleur. Une cuisine magnifique tout en chêne velouté-grège avec des gorges et un revêtement de niche de couleur bronze.

WYRAFINOWANE ESTETYCZNE I ATRAKCYJNE

Przemysłane w najdrobniejszych szczegółach. Obok wyjątkowej architektury budynku i kuchni zachwycają nowe funkcje technologiczne. Jak te dwie szafki climber, sterowanym czujnikiem elektrycznym szklanym frontem żaluzjowym w kolorze czarnym ze szklaną półką. Lub lampki LED z regulacją temperatury barwy. Wspaniała kuchnia w aksamitnym dębowym szarobieżowym kolorze z listwami podchwytowymi w kolorze brązu i panelami niszowymi.



CALGARY-GL Samteiche-greige Repro | Fluweeleiken greige repro | Chêne velours grège repro.
PerfectSense®

UNO Graphit | Grafiet | Graphite



EIN PERFEKTES PAAR

Die Farben Samteiche-greige und Graphit schaffen Wohnlichkeit. Jeder Farbton lässt dem anderen seine Wirkung. Bronzefarbene Elemente lockern diese geschickt auf. Die dunkle Garderobe ist edel und verwandelt jedes Entrée in einen besonderen Eingangsbereich. Was braucht es mehr, um die eigenen Komfortzonen zu verwirklichen?



EEN PERFECT STEL

De kleuren fluweel eik-greige en grafiet creëren een gezellige woonsfeer. Elke kleurtint laat de andere zijn effect hebben. Bronskleurige elementen verzachten het effect op een slimme manier. De donkere garderobe is stijlvol en maakt elke entree bijzonder. Wat is er meer nodig om uw eigen comfortzones te realiseren?

LE MARIAGE PARFAIT

Les couleurs chêne velouté grège et graphite rendent la pièce chaleureuse. Chaque couleur laisse l'autre s'exprimer, tandis que les éléments de couleur bronze égayent habilement l'ensemble. La penderie de couleur sombre est un meuble raffiné qui met en valeur n'importe quelle entrée. Une vraie zone de confort pour tous.

IDEALNA PARA

Aksamitny dębowy szaro-beżowy kolor i grafit tworzą domową atmosferę. Każdy odcień pozwala drugiemu odegrać swoją rolę. Elementy w kolorze brązu sprytnie je rozluźniają. Ciemna garderoba ma klasę i przekształca każde Entrée w wyjątkowy przedpokój. Czego więcej trzeba, aby urządzić swoje własne strefy komfortu?





CHARMANT ROMANTISCH & GEMÜTLICH

Bezaubernd hell und freundlich, wie ein schöner Sommertag – diese Küche überzeugt mit lockerer Gemütlichkeit. Die weißen Kassettenfronten verleihen diesem Küchenentwurf ein hohes Maß an Leichtigkeit. Die Arbeitsplatte in Feineiche-hell passt bestens. Schöner Kontrast: die Griffe in Anthrazit.

CHARMANT ROMANTISCH & GEZELLIG

Betoverend licht en aangenaam, als een mooie zomerdag - deze keuken maakt indruk met zijn ontspannen gezelligheid. De witte cassettefronten geven dit keukenontwerp een hoge mate van lichtheid. Het werkblad in licht fijn eikenhout is een perfecte match. Een mooi contrast: de handgrepen in antraciet.

CHARMANT ROMANTIQUE ET CHALEUREUX

Avec sa clarté envoûtante et son caractère avenant, telle une belle journée d'été, cette cuisine séduit par son ambiance chaleureuse et décontractée. Les portes à cadres blanches confèrent à ce projet de cuisine une grande légèreté et se marient parfaitement avec le plan de travail chêne fin clair. Quant aux poignées anthracite, elles offrent un contraste esthétique.

SZARMANCKO ROMANTYCZNIE I PRZYTULNIE

Czarująco jasna i przyjazna jak piękny letni dzień – ta kuchnia urzeka swobodną przytulnością. Białe fronty kasetonowe nadają temu projektowi kuchni dużą lekkość. Blat z jasnego dębu idealnie wpasowuje się w klimat. Piękny kontrast: antracytowe uchwyty





OPTIMISTISCH SANFT & LEISE

Zarte Pastelltöne zeigen sich in neuer Gute-Laune-Kombination. Genau richtig, um jedem Tag wieder ein Lächeln ins Gesicht zu zaubern. Die Fronten in pudrigem Amarant und zurückhaltendem Greige spielen mit der hellen Terrazzo-Arbeitsplatte in derselben Liga. Besonderes Highlight: Der stirnseitig verbaute Rollladenschrank mit schwarz getöntem Glas.

OPTIMISTISCH ZACHT & STIL

Zachte pasteltinten worden gepresenteerd in een nieuwe happy combinatie. Perfect om elke dag opnieuw een lach op het gezicht te toveren. De fronten in poeder amarant en ingetogen greige concurreren met het lichte terrazzo werkblad. Bijzondere highlight: de rolluikkast aan de voorkant met zwart getint glas.

OPTIMISTE DÉLICAT ET DISCRET

De doux tons pastel se combinent en un mélange qui met de bonne humeur. L'idéal pour commencer chaque journée avec le sourire aux lèvres ! Les portes amarante d'aspect poudré et le grège discret jouent dans la même cour que le plan de travail Terrazzo de couleur claire. Pour couronner le tout: le placard à volet roulant en verre teint en noir, intégré à l'avant.

OPTYMISTYCZNI ŁAGODNIE I CICHO

Delikatne pastelowe odcienie ukazują się w nowej kombinacji dobrego nastroju. W sam raz, by przywrócić uśmiech każdego dnia. Fronty w kolorze pudrowego amarantu i powściągliwej beżowej szarości grają w tej samej lidze z jasnym blatem lastryko. Specjalną atrakcją jest szafka z elektryczną roletą z czarnym, przyciemnianym szkłem zaplanowana z boku szafy.

SCALA Amarant | Amarant | Amarante

SCALA Greige | Greige | Grège





ÄSTHETISCH UND ZURÜCKHALTEND: KÜCHE UND HAUSWIRTSCHAFTSRAUM WIE AUS EINEM GUSS. HIER STEHEN FUNKTIONALITÄT UND ERGONOMISCHES ARBEITEN IM VORDERGRUND. KURZE WEGE, EFFIZIENTE ARBEITSABLÄUFE UND JEDE MENGE STAU-RAUM INKLUSIVE. PRAKTISCH: DIE GROSSEN, HALBOFFENEN AUSZÜGE FÜR WÄSCHEKÖRBE.

Esthetisch en onopvallend: keuken en berging uit één geheel. De focus ligt hier op functionaliteit en ergonomisch werken. Korte afstanden, efficiënte werkprocessen en veel opbergruimte inbegrepen. Praktisch: de grote, halfopen uittrekelementen voor wasmanden.

Esthétisme et discrétion : quand la cuisine fusionne avec l'espace de rangement. L'accent est mis sur la fonctionnalité et l'ergonomie pour garantir vous permettre moins de déplacements possible pour un travail efficace et vous offrir un espace de stockage très généreux. Quant aux grands tiroirs semi-ouverts pour paniers à linge, ils sont particulièrement pratiques.

Estetyczne i powściągliwe: pomieszczenie kuchenne i gospodarcze jak z jednej formy. Tutaj decyduje funkcjonalność i ergonomia pracy. Krótkie odległości, racjonalna organizacja pracy i dużo miejsca do przechowywania. Praktyczne: duże, półotwarte szuflady na kosze na bieliznę.

41

ARBEITSPLATTE

Werkblad
Plan de travail
Płyta robocza

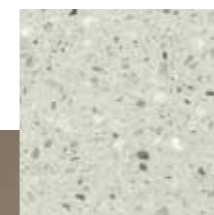

485

GRIFF

Greep
Poignée
Uchwył



BESTÄNDIG WARM & RUHIG

Der gedämpfte Graphitton der Küchenfronten in Verbindung mit dem gemaserten Holz gibt den Möbeln einen Rahmen, der die Formen wohltuend betont. So kann sich kraftvolle Stille ungehindert entfalten und optische Ruhe ihren Zauber versprühen. Erleben Sie eine gemütliche, harmonisch aufeinander abgestimmte Küche, die berührt.

STANDVASTIG WARM EN RUSTIG

Het gedempte grafiet van de keukenfrontjes in combinatie met het generfde hout geeft de meubels een kader dat de vormen op mooie wijze accentueert. Zo kan zich ongehinderd een krachtige stilte ontplooiën en optische rust zijn betoverend effect verspreiden. Beleef een gezellige, harmonisch op elkaar afgestemde keuken die emotioneert.

RÉSISTANT CHALEUREUX ET APAISANT

Le ton graphite atténué des portes associé aux veines du bois constitue un écriin dans lequel les formes des meubles sont agréablement mises en valeur. Pour une impression de quiétude prégnante et une harmonie visuelle qui distillent leur charme sans entraves. Laissez-vous émouvoir par une cuisine chaleureuse à la décoration cohérente.

TRWAŁOŚĆ CIEPŁA I SPOKOJNA

Przytłumiony odcień grafitu na frontach kuchennych w połączeniu z mazerowanym drewnem nadaje meblom ramę, która podkreśla przyjemne dla oka kształty. W ten sposób może się rozwijać niczym niezamknięta siła spokoju, roztaczająca wizualnie swój czar. Sprawdź, jak wygląda przytulna, spójnie zaprojektowana kuchnia, która zachwyca.





AUSGEGLICHEN STRAHLEND & MUNTER

Ein echter Jungbrunnen und Klassiker zugleich. Weiß kommt niemals aus der Mode und wirkt stets frisch und optimistisch. Der in Schwarz gehaltene Sitzplatz und die offenen, schwarzen Regale sind ein idealer Gegenpart und heben die geradlinigen Details noch stärker hervor. Die warmen Wand- und Bodenfarben sorgen zusätzlich für Charakter.

EVENWICHTIG STRALEND EN LEVENDIG

Een echte nieuwkomer en klassieker tegelijk. Wit geraakt nooit uit de mode en werkt steeds fris en optimistisch. De in zwart gehouden zitplaats en de open, zwarte rekken zijn een ideale tegenpartij en brengen de rechte lijnen details nog meer naar de voorgrond. De warme muur- en vloer kleuren zorgen voor bijkomend karakter.

ÉQUILBRÉ RAYONNANT ET GAI

Ce grand classique est aussi une véritable fontaine de jeunesse. Le blanc ne se démode jamais et dégage toujours une impression de fraîcheur et d'optimisme. Ce plateau-bar en noir et les étagères ouvertes, noires également, se complètent à la perfection et mettent encore plus en valeur les différentes lignes de la pièce. Le caractère de celle-ci est encore renforcé par les couleurs chaudes des murs et du plancher.

RÓWNOWAGA ŁŚNIAĄCA I RZEŚKA

Prawdziwy zastrzyk energii i klasyka jednocześnie. Biel nigdy nie wychodzi z mody i nadaje pomieszczeniu świeżości i optymizmu. Utrzymane w czerni siedzisko i otwarte czarne regaly stanowią idealny kontrast i jeszcze bardziej podkreślają proste linie detali. Ciepłe kolory ścian i podłogi dodają wnętrzu charakteru.

 **MURANO BRILLANT-GL** Kristallweiß | Kristalwit | Blanc cristal





WEISS UND SCHWARZ SIND IDEALE KOMBI-
PARTNER IN DER KÜCHENGESTALTUNG.
WEISSE FRONTEN ERZEUGEN EINE GROSSE
STRAHLKRAFT UND LASSEN RÄUME WEIT-
LÄUFIGER ERSCHEINEN. INTERESSANTE
EFFEKTE BIETEN GEKONNT EINGESETZTE
SCHWARZTÖNE, WIE BEIM KÜCHENTRESEN
ODER DER WAND HINTER DEM SPÜLBECKEN.



Wit en zwart zijn ideale combinatiepartners in de keukenvormgeving. Witte frontjes hebben veel uitstraling en doen ruimtes er groter uitzien. De vaardig gebruikt zwarttinten bieden interessante effecten, zoals bij de keukenbar of de wand achter de gootsteen.

Dans les cuisines, le blanc et le noir sont des compagnons idéaux. Des portes blanches offrent une belle luminosité qui fait apparaître les pièces encore plus grandes. Quant aux tons de noir utilisés avec habileté, comme sur le plan de travail ou le mur derrière l'évier, ils produisent des effets intéressants.

Biel i czerní to doskonałe połączenie w projektach kuchni. Białe fronty rozciągają blask, który odbija się także w innych pomieszczeniach. Interesujący efekt tworzą zastosowane w odpowiednich miejscach odcienie czerni, jak np. przy barku albo na ścianie za zlewem..



BESONDERS UNSCHULDIG & EINFALLSREICH

Ergonomisch, funktional und doch so wohnlich. Eine offene Küche, die alles bietet. Die satinfarbenen Fronten ergänzen sich ausgezeichnet mit dem dunklen Farbton Graphit und zeigen eindrucksvoll, dass Hell und Dunkel perfekte Partner sind. Das integrierte Mini-Office im weißen Block ist für kleine Büroarbeiten ideal. Ein Traumpaar mit tollen Details.

BIJZONDER ONSchULDIG EN ORIGINEEEL

Ergonomisch, functioneel en toch zo gezellig. Een open keuken die alles biedt. De satijnkleurige frontjes worden uitstekend aangevuld door de donkere kleur grafiet en tonen op indrukwekkende wijze dat licht en donker perfecte partners zijn. Het geïntegreerde miniburo in de witte blok is ideale voor kleine buroklussen. Een droompaar met leuke details.

SPÉCIAL INNOCENCE ET INGÉNIOSITÉ

Ergonomique et fonctionnel mais si confortable. Voici une cuisine ouverte qui offre tout le nécessaire. Ses portes satinées complètent parfaitement la couleur sombre du graphite, apportant ainsi la preuve éclatante que le clair et le foncé vont si bien ensemble. Le petit espace de travail intégré dans le bloc blanc est idéal pour une petite séance de télé-travail. Une combinaison de rêve aux détails fabuleux.

WYĄTKOWOŚĆ NIEWINNOŚĆ I KREATYWNOŚĆ

Ergonomiczne, funkcjonalne, a mimo to przytulne. Otwarta kuchnia, w której jest wszystko. Satynowe fronty doskonale uzupełniane są ciemnymi kolorami grafitu wyraźnie pokazując, że jasny i ciemny dobrze do siebie pasują. Zintegrowane minibiuro w białym bloku idealnie nadaje się do drobnych prac. Dobrana para z niezwykłymi detalami.

PERFECT SOFT-GL Graphit | Grafiet | Graphite
PerfectSense®

PERFECT SOFT Satin | Satijn | Satin
PerfectSense®





BEEINDRUCKEND SELBSTSICHER & ENERGETISCH

Eine klare Position beziehen Stahl gebürstet und Schwarz. Gemeinsam geben sie den Ton an und wirken entschlossen und stolz. Einen schönen Kontrast dazu bilden die Holz-töne von Tisch, Boden und Wand. Die dunklen Töne haben große Strahlkraft und wirken intensiv. Sie geben dem Raum eine raffinierte Stimmung und setzen die minimalistischen Regale optimal in Szene.

INDRUKWEKKEND ZELFZEKER EN ENERGETISCH

Een duidelijke stelling nemen geborsteld staal en zwart in. Samen geven ze de toon aan en maken een krachtadige en trotse indruk. Een mooi contrast daarop vormen de houttinten van tafel, vloer en wand. De donkere kleuren hebben veel uitstraling en een intensief effect. Ze geven de ruimte een geraffineerde stemming en doen de minimalistische rekken optimaal uitkomen.

IMPRESSIONNANT ASSURANCE ET DYNAMISME

L'acier brossé et le noir expriment un avis bien tranché. Ensemble, ils donnent le ton avec détermination et fierté. Ils offrent un beau contraste avec le bois de la table, du plancher et des murs. Les couleurs sombres rayonnent avec force et intensité. Elles confèrent à la pièce une atmosphère raffinée et mettent parfaitement en valeur les étagères minimalistes.

ZACHWYT ODWAŻNA I ENERGETYCZNA

Istotne miejsce zajmują stal szczotkowana i czerni. Wspólnie nadają ton i sprawiają wrażenie zdecydowania i dumy. Ładnym kontrastem są dla nich odcienie drewna na stole, podłodze i ścianie. Ciemne tony roztaczają swój intensywny czar. Tworzą w pomieszczeniu wyrafinowany nastrój i optymalnie eksponują minimalistyczne regaty.



METEOR Stahl gebürstet Repro | Staal geborsteld repro | Acier brossé repro.



375

GRIF

Greep
Poignée
Uchwyt



111

PerfectSense®

ARBEITSPLATTE

Werkblad
Plan de travail
Płyta robocza

ÜBERNIMMT DIE TRAGENDE ROLLE

Das Schwarz der Seitenwangen und der Arbeitsplatte wiederholt sich in der Wandfarbe und den Regalen. Das mattschwarze Metall fängt das Licht ein und schimmert geheimnisvoll. Die neuen, filigranen Metallregale sind nicht nur optische Highlights – ihre Spezialität: sind in erster Linie einfach praktisch. Viel Stauraum für alle Dinge, die fürs Kochen, Backen und Anrichten gebraucht werden. Offenstehend bieten sie schnellen Zugriff auf Utensilien und Lebensmittel.



OVERNEEMT DE DRAGENDE ROL

Het zwart van de zijkanten en het werkblad wordt herhaald in de muurkleur en bij de rekken. Het mat zwarte metaal vangt het licht op en glanst mysterieus. De nieuwe, filigrane metalen rekken zijn niet alleen optische hoogtepunten - hun specialiteit: ze zijn eerst en vooral gewoon praktisch. Ze bieden veel opbergruimte voor alle dingen die gebruikt worden om te koken, bakken en opdienen. Met de open rekken hebt u alle keukengerie en levensmiddelen bij de hand.

UN RÔLE CENTRAL

Le noir des faces latérales et du plan de travail fait écho à la couleur des murs et des étagères. Le métal noir et mat capte la lumière et renvoie un scintillement énigmatique. Non seulement ces nouvelles étagères métalliques fines attirent tous les regards, mais elles sont aussi extrêmement pratiques. De quoi disposer d'un grand espace de rangement pour tous vos accessoires de cuisine et de pâtisserie. Avec leur conception ouverte, elles vous permettent d'accéder rapidement à vos ustensiles et vos ingrédients.

GŁÓWNA BOHATERKA

Czerń na bokach szafek i blatach pojawia się też na ścianach i przy regałach. Matowoczarny metal przyciąga światło i połyskuje tajemniczo. Nowe, filigranowe, metalowe regały są nie tylko ładne – przede wszystkim są po prostu praktyczne. Są miejscem do przechowywania wielu rzeczy, z których korzysta się podczas gotowania, pieczenia i przyrządzania potraw. Dzięki otwartej formie regały zapewniają szybki dostęp do przyborów kuchennych i artykułów spożywczych.





WOHLTUEND ENTSPANNT & SANFT

Helle Farben, wie Crema-magnolie und der freundliche Holzton, ergeben eine gelassene Kombination. Die Garantie für Ihren guten Start in den Tag. Die dezenten Farben der Küchenmöbel sowie von Wand und Boden unterstreichen in gekonnter Art und Weise diesen unaufgeregten Look. Alle Töne gehören zusammen und bilden eine Einheit.

WELDOEND ONTSPANNEN EN ZACHT

Lichte kleuren, zoals crème-magnolia en de vriendelijke houtkleur zorgen voor een rustige combinatie. De garantie voor een goede start van de dag. De subtiele kleuren van de keukenmeubels alsook de muur en bodem onderstrepen op kundige wijze deze bescheiden look. Alle kleuren horen samen en vormen een eenheid.

BIENFAISANT DÉTENTE ET DOUCEUR

Les couleurs claires, telles que le magnolia crème et le bois aux nuances agréables, confèrent une impression de sérénité. Pour toujours commencer la journée du bon pied. Les couleurs discrètes des meubles de la cuisine, des murs et du plancher soulignent avec habileté cette atmosphère de tranquillité. Toutes les couleurs forment ensemble une unité cohérente.

BŁOGI SPOKÓJ RELAKSUJĄCA I SUBTELNA

Jasne kolory, jak kremowa magnolia i przyjazny odcień drewna, stanowią stonowane połączenie. Są gwarancją dobrego rozpoczęcia dnia. Subtelne kolory mebli kuchennych oraz ścian i podłogi w mistrzowski sposób podkreślają ten spokojny wygląd. Wszystkie odcienie pasują do siebie i tworzą jedną całość.

 **LASER BRILLANT** Crema-magnolie | Crema-magnolia | Magnolia crème





SELBSTSICHER ENGAGIERT & MOTIVIERT

Mattes mag Holz. Das gilt auch für die RAVENNA Schwarz. Hier treffen Gemütlichkeit und modernes Küchendesign aufeinander. Durch den Einsatz verschiedener Farben, Oberflächen und Strukturen entsteht eine äußerst lebendige Spannung. Die Glasfronten in den Oberschränken setzen glänzende Akzente. Ein stilsicherer Mix.

ZELFZEKER GEËNGAGEERD EN GEMOTIVEERD

Mat houdt van hout. Dat geldt ook voor de Ravenna in het zwart. Hier ontmoeten gezelligheid en modern keukendesign elkaar. Door het gebruik van verschillende kleuren, oppervlakken en structuren ontstaat een uiterst levendige spanning. De glazen frontjes in de bovenste kastjes zorgen voor glanzende accenten. Een stijlzekere mix.

ASSURANCE ENGAGEMENT ET MOTIVATION

Bois et mat font bon ménage. Il en va de même pour la Ravenna en noir. Voici une cuisine qui allie confort et modernité. L'utilisation de différentes couleurs, surfaces et structures dégage une impression dynamique et captivante. Quant aux portes en verre des éléments hauts, elles apportent un côté brillant. Un ensemble des plus élégants.

PEWNOŚĆ SIEBIE ZAANGAŻOWANIE I MOTYWACJA

Mat lubi drewno. Dotyczy to również czerni Ravenna. Tutaj przytulność łączy się z nowoczesnym designem. Dzięki wykorzystaniu różnych kolorów, powierzchni i struktur powstaje żywotna dynamika. Szklane fronty górnych szafek dodają błyszczących akcentów. Potężenie stylów.





EINLADEND HARMONISCH & KULTIVIERT

Amarant, ein Farbton im Trend. Nicht nur in der Küche, sondern auch im Wohnbereich. So ist auch das Sideboard ein faszinierender Hingucker, der dennoch Ruhe und Behaglichkeit ausstrahlt. In Kombination mit den Küchenelementen in Samteiche-schwarz gewinnt der besondere Farbton noch mehr Anziehungskraft. Eine ideale Küche für alle, die jung und modern wohnen wollen.

UITNODIGEND HARMONIEUS & VERFIJND

Amarant, een trendy kleur. Niet alleen in de keuken, maar ook in de woonkamer. Zo is het dressoir ook een fascinerende blikvanger die toch rust en comfort uitstraalt. In combinatie met de keukenelementen in fluweel eik-zwart krijgt deze bijzondere kleurtint nog meer aantrekkingskracht. Een ideale keuken voor iedereen die jong en modern wil wonen.

ACCUEILLANT HARMONIEUX ET CULTIVÉ

L'amarante est une couleur qui a le vent en poupe non seulement dans la cuisine, mais aussi dans le salon. Le buffet attire ainsi tous les regards, mais inspire aussi sérénité et bien-être. Combinée avec les éléments chêne velouté noir de la cuisine, cette couleur particulière gagne encore en pouvoir d'attraction. Une cuisine idéale pour tous ceux qui aspirent à un mode de vie jeune et moderne.

GOŚCINNIE HARMONIJNIE I DYSTYNGOWANIE

Amarant, kolor bardzo modny. Nie tylko w kuchni, ale także w części mieszkalnej. Sideboard przykuwa wzrok jednocześnie emanując spokojem i wygodą. W połączeniu z elementami kuchennymi w kolorze aksamitnego czarnego dębu, ta wyjątkowa tonacja kolorystyczna zyskuje jeszcze więcej uroku. Idealna kuchnia dla każdego, kto chce żyć młodo i nowoczesnie.



CALGARY Samteiche-schwarz Repro | Fluweeleiken zwart repro | Chêne velours noir repro.
PerfectSense®

SCALA Amarant | Amarant | Amarante



FEIN ABGESTIMMTE, WARME FARBEN FÜR DIE UMGEBUNG UND AUSGESUCHTE DEKO SORGEN FÜR EIN BESONDERES FLAIR. SIDEBORD UND GARDEROBE SIND IDEAL POSITIONIERT UND STELLEN JEDE MENGE PLATZ ZUR VERFÜGUNG. EINLADENDE RÄUME MIT HEITERER ATMOSPHÄRE ZU KREIEREN – DAS IST MIT DEN PASSENDEN WOHNMÖBELN UND ACCESSOIRES GANZ LEICHT ZU REALISIEREN.

Nauwgezet op elkaar afgestemde, warme kleuren voor de omgeving en geselecteerde decoratiestukken zorgen voor een bijzondere flair. DRESSOIR en garderobe zijn ideaal geplaatst en bieden veel ruimte. Het creëren van uitnodigende ruimtes met een vrolijke sfeer is eenvoudig met de juiste woonkamermeubelen en accessoires.

Des couleurs chaudes sélectionnées avec soin pour l'environnement et une décoration recherchée donnent à cette pièce une ambiance particulière. Idéalement placés, le buffet et la penderie offrent un généreux espace. Avec les meubles et accessoires adéquats, il est très facile de créer des pièces accueillantes et chaleureuses.

Precyzyjnie dobrane, ciepłe kolory otoczenia i wyselekcjonowane dekoracje tworzą wyjątkowy klimat. Kredens i szafa są idealnie rozmieszczone i zapewniają dużo miejsca. Stworzenie zachęcających pomieszczeń z radosną atmosferą jest łatwe dzięki odpowiednim meblom i akcesoriom do salonu.





SOLIDE PRÄSENT & AUTHENTISCH

Gelungener Dreiklang. Die klare Optik der graphitfarbenen Küchenfronten mit Glasoberfläche wiederholt sich im angegliederten Arbeitsbereich und wird einladend vom dunklen Holz der Tischplatte aufgegriffen. Hier treffen verschiedene Lebensbereiche aufeinander und ergänzen sich optimal. Kochen, Arbeiten und Essen in einem Raum. Appetitanregend: die holzfarbene Arbeitsplatte.

STEVIG PRESENT EN AUTHENTIEK

Geslaagd trio. De lichte look van de grafietkleurige keukenfrontjes met glazen oppervlak herhaalt zich in de aanpalende werkzone en wordt uitnodigend opgevangen door het donkere hout van het tafelblad. Hier ontmoeten verschillende woonzones elkaar en vullen elkaar optimaal aan. Koken, werken en eten in één ruimte. Het houtkleurige werkblad bevordert de eetlust.

SOLIDE IMPOSANT ET AUTHENTIQUE

Un trio bien assorti. La clarté des portes en graphite recouvertes de verre fait écho au plan de travail associé et offre un contraste esthétique avec le bois sombre de la surface de la table. Différents espaces de vie se retrouvent ici et se complètent de manière optimale. Cuisiner, travailler et manger dans une même pièce. De son côté, le plan de travail couleur bois vous met en appétit.

SOLIDNOŚĆ AUTENTYCZNA I NA CZASIE

Udany trójdzwięk. Wyrazista optyka grafitowych frontów kuchennych ze szklaną powierzchnią powtarza się na dołączonych blatach i przechodzi w ciemne drewno płyty stołowej. Tutaj spotykają się różne sfery życia i optymalnie się uzupełniają. Gotowanie, praca i jedzenie w jednym pomieszczeniu. Drewniany blat działa pobudzająco na apetyt.





HINREISSEND HELL & SORGLOS

Ein lebensbejahendes Statement-Piece. Weiß in voller Pracht – als durchgängige Farbe für Fronten und Arbeitsplatte. Die raumhohen Schränke bieten ein enormes Platzangebot und sind ein toller Partner für die holzfarbene Rückwand mit schwarzen Regalen und Oberschränken. Eine Küche mit durchdachten Details und schickem Stauraum.

MEESLEPEND LICHT EN ZORGELOOS

Een statement piece dat ja zegt aan het leven. Wit in al zijn pracht - als continue kleur voor frontjes en werkblad. De kamerhoge kasten bieden enorm veel ruimte en passen mooi bij de achterwand in houtkleuren met zwarte rekken en bovenkasten. Een keuken met doordachte details en een massa opbergruimte.

RAVISSANT CLARTÉ ET SÉRÉNITÉ

Une ode à la vie. Utilisé à la fois pour les portes et le plan de travail, le blanc s'affiche ici dans toute sa splendeur. Faisant toute la hauteur de la pièce, les armoires offrent un espace de rangement considérable et s'associent parfaitement au mur du fond et ses tons de bois ainsi qu'aux étagères et aux placards hauts noirs. Une cuisine aux détails soignés et à l'espace de rangement élégant.

PORYWAJĄCE PIĘKNO ŚWIATŁO I BEZTROSKA

Wyraźna afirmacja życia. Biel w całym swoim przepychu – jako kolor całych frontów i blatu roboczego. Szafki wysokie na całe pomieszczenie zapewniają niesamowicie dużo miejsca i doskonale komponują się z tylną płytą w drewnianych kolorach z czarnymi półkami i szafkami górnymi. To kuchnia z przemyślanymi detalami i pełną sztywnością organizacją miejsca do przechowywania.

 GRANADA Weiß | Wit | Blanc





ANREGENDE LEBHAFT & MUNTERT

Eine eindrucksvolle Küche mit vielen Facetten. Die hellen cremefarbenen Fronten als Ruhepol im Zentrum stehen in Kontrast zu den Stahlelementen in Schwarz. Außergewöhnlich eindrucksvoll – der dunkle Fliesenspiegel und die offenen Backsteinwände. Mix & Match. Passt dazu: ein Arbeitsplatz mit Stauraum und der separate Sitzplatz.

OPMONTEREND LEVENDIG EN OPGEWEKT

Een indrukwekkende keuken met vele facetten. De lichte crèmekleurige frontjes als rustpunt in het midden staan in contrast met de zwarte stalen elementen. Buitengewoon indrukwekkend - de donkere tegelwand en de open bakstenen muren. Mix ,n match. Mooi passend: een werkplaats met opbergruimte en de aparte zitplaats.

EXALTANT DYNAMIQUE ET GAI

Une cuisine impressionnante aux multiples facettes. Véritable oasis de détente au centre de la pièce, les portes claires de couleur crème contrastent avec les éléments noirs en acier. Les carreaux sombres et les murs ouverts en brique produisent également un effet des plus remarquables. Mélangez et associez. Peut être complété par un poste de travail avec espace de rangement et siège séparé.

ZACIEKAWIENIE ŻYWOTNA I RZEŚKA

Wyrazista kuchnia o wielu odcieniach. Jasne, kremowe fronty jako spokojne centrum kontrastują z czarnymi, stalowymi elementami. Niezwykła siła wyrazu – ciemna gładź ceramiki i otwarte ściany z piaskowca. Miks i dopasowanie Pasuje: wyspa z miejscem do przechowywania i osobne krzesło.

 ROMA Crema-magnolie | Crema-magnolia | Magnolia crème





122
PerfectSense®

ARBEITSPLATTE

Werkblad
Plan de travail
Płyta robocza



SACHLICH NEUTRAL & ZURÜCKHALTEND

Von wegen graue Maus. Diese Küche in Perlgrau erstrahlt puristisch und elegant. Schöne Farbpartner: Holztöne und Schwarz. Sie geben den grauen Fronten den passenden Rahmen und verleihen ihnen Strahlkraft. Ein idealer Gegenpol für unseren hektischen Alltag. Noch ist Grau im Bereich Küche ein Geheimtipp, aber angesagt wie nie.

ZAKELIJK NEUTRAAL EN TERUGHOUDEND

Grijze muis? Geen sprake van. Deze keuken in parelgrijs straalt purisme en elegantie uit. Mooie kleurpartners: Houttinten en zwart. Ze geven de grijze frontjes het passende kader en doen ze stralen. Een ideale tegenpool voor ons chaotische dagelijkse leven. In keukens is grijs nog altijd een geheime tip, maar modieuzer dan ooit.

TERRE À TERRE NEUTRALITÉ ET MODÉRATION

Pas de vulgaire gris souris ici ! De couleur gris perle, cette cuisine brille par sa sobriété et son élégance. Quant aux tons du bois et au noir, ils forment une association esthétique. Ils offrent un écrin adéquat aux portes grises et les mettent en valeur. Un havre de paix pour oublier le stress du quotidien. Le gris dans les cuisines est encore un secret bien gardé, mais il n'a jamais été aussi tendance.

MERYTORYKA NEUTRALNOŚĆ I POWŚCIĄGLIWOŚĆ

Jednak daleko od „szarej myszki”. Ta pertowoszara kuchnia emanuje puryzmem i elegancją. Dobrani partnerzy kolorystyczni: odcienie drewna i czerń. Nadają szarym frontom odpowiednie ramy i przydają im blasku. Idealna przeciwwaga naszej stresującej codzienności. Szarość w kuchni jest nadal rzadko spotykana, jednak nigdy nie cieszyła się takim zainteresowaniem.



SELECTION FARBEN

Unsere Selection Farben Burgund, Eukalyptus, Ocean und Umbra-natur, ergänzt um die neuen Farben Azur und Blackberry, bringen lebendige Akzente in moderne Küchen. Sämtliche Farbtöne sind so abgestimmt, dass sie ideale Partner für alle Natur- und Holztöne, für Weiß wie auch für Schwarz und Graphit sind. Unsere Selection Farben sind echte Allrounder und in Küchen gern gesehen.



SELECTION-KLEUREN

Onze Selection-kleuren Bourgondië, Eucalyptus, Oceaan en Ombre Natuur, aangevuld met de nieuwe kleuren Azuur en Blackberry, brengen levendige accenten in moderne keukens. Alle kleuren zijn zo afgestemd dat ze de ideale partners zijn voor alle natuur- en houttinten, voor wit als voor zwart en grafiet. Onze Selection-kleuren zijn echte allrounders en graag gezien in keukens.

SELECTION COULEURS

Nos couleurs Selection bordeaux, eucalyptus, océan et terre d'ombre naturelle, désormais complétées par les nouveaux coloris Azur et Blackberry, apportent une touche de vitalité aux cuisines modernes. Toutes les couleurs ont été coordonnées de façon à se marier parfaitement avec l'ensemble des tons naturels et du bois, le blanc, le noir et le graphite. Nos couleurs Selection sont vraiment polyvalentes et trouvent leur place dans toutes les cuisines.

KOLORY SELECTION

Nasze kolory Selection: burgund, eukalyptus, ocean i naturalna umbra, uzupełnione o nowe kolory azur i blackberry wprowadzają żywe akcenty do nowoczesnych kuchni. Wszystkie kolory dobrano w taki sposób, aby były idealnymi partnerami dla wszystkich odcieni natury i drewna oraz dla czerni i grafitu. Nasze kolory Selection to uniwersalny wybór, mile widziany w kuchni.



EUKALYPTUS

EUCALYPTUS
EUCALYPTUS



UMBRA-NATUR

OMBER NATUUR
TERRE D'OMBRE NATURELLE



OCEAN

OCEAAN
OCÉAN



BURGUND

BOURGONDIË
BOURGOGNE



AZUR

AZUR
AZUR



BLACKBERRY

BLACKBERRY
BLACKBERRY

EUKALYPTUS

Eine Farbe, in der sich Wachstum, Natur, Frische und Hoffnung vereinen. Eukalyptus ist wie die harmonische Mitte, steht für Ruhe und Gelassenheit. Grüntöne repräsentieren Entspannung und Gutmütigkeit. Symbolisch betrachtet zeigen Farben wie Eukalyptus eine gesunde Distanz und nachdenkliche Zurückgezogenheit.

EUCALYPTUS

Een kleur waarin groei, natuur, frisheid en hoop verenigd worden. Eucalyptus is zoals de harmonische middenweg, staat voor rust en gelatenheid. Groentinten vertegenwoordigen ontspanning en welwillendheid. Symbolisch gezien tonen kleuren zoals eucalyptus een gezonde afstand en overpeinzende teruggetrokkenheid.

EUCALYPTUS

Une couleur qui représente à la fois la croissance, la nature, la fraîcheur et l'espoir. Synonyme de calme et de sérénité, l'eucalyptus permet d'atteindre l'harmonie. Les tons verts favorisent la détente et la bonne humeur. Des couleurs comme l'eucalyptus symbolisent une prise de distance salutaire et la méditation individuelle.

EUKALIPTUS

Kolor, w którym łączą się wzrost, natura, świeżość i nadzieja. Eukaliptus jest jak harmonijny środek. Oznacza spokój i wyluzowanie. Zielone odcienie reprezentują relaks i wygodę. W ujęciu symbolicznym kolory takie jak eukaliptus tworzą zdrowy dystans i pełne zadumy wycofanie.



BRISTOL Eukalyptus | Eucalyptus | Eucalyptus



PORTO-GL Eukalyptus | Eucalyptus | Eucalyptus

PORTO-GL Schwarz | Zwart | Noir



UMBRA-NATUR

Natürlichkeit in reinster Form. Der erdige Grundton Umbra-natur sorgt für Bodenständigkeit, Stabilität und Geborgenheit. Erdtöne wirken stets beruhigend und behaglich. Wir symbolisieren Umbra-natur mit Gemütlichkeit, Sanftmut und Natur. Ein toller Farbton, der Holz und Schwarz eine ganz eigene Strahlkraft verleiht.

OMBER NATUUR

Natuurlijkheid in de puurste vorm. De aardachtige grondkleur Omber natuur zorgt voor nuchterheid, stabiliteit en geborgenheid. Aardetinten werken steeds kalmerend en behaaglijk. We associëren Omber natuur met gezelligheid, tederheid en natuur. Een leuke kleur die hout en zwart een heel eigen uitstraling verleent.

TERRE D'OMBRE NATURALE

La nature sous sa forme la plus pure. Avec son aspect terreux, la couleur Terre d'ombre naturelle est synonyme d'authenticité, de stabilité et de chaleur. Les tons rappelant la terre ont toujours un effet apaisant et réconfortant. Nous associons Terre d'ombre naturelle au bien-être, à la douceur et à la nature. Une couleur formidable qui met parfaitement en valeur le bois et le noir.

UMBRA NATUR

Naturalność w najczystszej formie. Ziemiasty kolor podstawowy naturalnej umbrы oznacza twarde stąpanie po ziemi, stabilność i bezpieczeństwo. Kolory ziemi zawsze działają kojąco. Dla nas naturalna umbra to przytulność, ągodność i natura. To piękny odcień, dzięki któremu drewno i czern zyskują na wyrazistości.



BRISTOL Umbra-natur | Omber natuur | Terre d'ombre naturelle



PORTO-GL Umbra-natur | Omber natuur | Terre d'ombre naturelle

PORTO-GL Schwarz | Zwart | Noir



OCEAN

Ocean, das Sinnbild für Verlässlichkeit, Souveränität und Stärke. Dunkle Blau-töne strahlen Vertrauen und Reife aus. Ocean sorgt für innere Einkehr und verschafft trotzdem Weitblick. Die wohl beliebteste Farbe überhaupt – sie steht für Ausgeglichenheit und Zufriedenheit, für Wahrheit, Ehrlichkeit und Kreativität. Ein echtes Multitalent.

OCEAAN

Oceaan, symbool voor betrouwbaarheid, soever-einiteit en kracht. Donkere blauwtinten stralen vertrouwen en rijpheid uit. Oceaan zorgt voor in-trospectie en verstrekt desondanks een bredere kijk. De populairste kleur van allemaal - ze staat voor evenwichtigheid en tevredenheid, waarheid, eerlijkheid en creativiteit. Een echt multitalent.

Océán

L'océan symbolise la fiabilité, la maîtrise et la puissance. Les tons bleu foncé inspirent confiance et dégagent une impression de maturité. L'océan favorise l'introspection tout en affûtant le regard. Cette couleur, qui est probablement la plus appréciée de toutes, est synonyme d'équilibre, de plénitude, de vérité, de sincérité et de créativité. Une couleur aux multiples talents, donc.

OCEAN

Ocean jest synonimem pewności, samostano-wienia i siły. Ciemne odcienie koloru niebieskiego emanują zaufaniem i dojrzałością. Ocean to autorefleksja a jednocześnie perspektywa na cały świat. To prawdopodobnie najbardziej ulubiony kolor - oznacza wyważenie i zadowolenie, prawda, szczerłość i kreatywność. To pełnia talentów.



HAMPTON-GL Ocean | Oceaan | Océan

PORTO Crema-magnolie | Crema-magnolia | Magnolia crème



PORTO-GL Ocean | Oceaan | Océan

PORTO-GL Umbra-natur | Omber natuur | Terre d'ombre naturelle



BURGUND

Wirkt kostbar für Augen und Seele. Dieser Farbton strahlt Behaglichkeit, Wärme und Eleganz aus. Burgund hat auch eine royale Anmutung, ist repräsentativ und symbolisiert Herrschaft und Kraft. Satte dunkelrote Töne stehen auch für luxuriösen Genuss und lassen Sinnlichkeit erahnen.

BOURGONDIË

Werkt kostbaar voor ogen en ziel. Deze kleur straalt behaaglijkheid, warmte en elegantie uit. Bordeaux heeft ook iets koninklijks, is representatief en symboliseert heerschappij en macht. Diepe donkerrode tinten staan ook voor luxueus genot en stralen sensualiteit uit.

BOURGOGNE

Un régal pour les yeux et l'âme. Cette couleur dégage une impression de bien-être, de chaleur et d'élégance. Avec son aspect royal, le Bourgogne est majestueux et symbolise la force et le pouvoir. Ses nuances vives de rouge sombre sont également un hymne au luxe et à la volupté.

BURGUND

To uczta dla oczu i duszy. Ten odcień promieniuje przytulnością, ciepłem i elegancją. Burgund ma też królewski wydźwięk, jest reprezentatywny i symbolizuje panowanie i siłę. Nasycone, ciemnoczerwone tony są również synonimem luksusowych dóbr i zmysłowości.



 **HAMPTON-GL** Burgund | Bourgondië | Bourgogne

 **PORTO** Crema-magnolie | Crema-magnolia | Magnolia crème



 **PORTO-GL** Burgund | Bourgondië | Bourgogne

 **PORTO-GL** Umbra-natur | Omber natuur | Terre d'ombre naturelle



AZUR

Eine fantastische Kombination aus Blau und Grün – geheimnisvoll und magisch. Ein gedeckter Farbton, der im urgewaltigen Spiel des Himmels und der Wolken besonders hervorsticht. Eine Farbe, die der Natur anhängt und auch an tiefere Gewässerschichten erinnert.

AZUR

Een fantastische combinatie van blauw en groen - mysterieus en magisch. Een gedekte kleurtint die opvalt in het elementaire spel van lucht en wolken. Een kleur die goed aansluit bij de natuur en ook doet denken aan diepere waterlagen.

AZUR

Une combinaison fantastique de bleu et de vert pour un résultat magique et mystérieux. Une couleur sobre que le jeu du ciel et des nuages fait particulièrement ressortir. Une couleur indissociable de la nature qui évoque aussi les fonds marins.

AZUR

Fantastyczna kombinacja błękitu i zieleni – tajemnicza i magiczna. Stonowany kolor, wyróżniający się w odwiecznych zmaganiach nieba i chmur. Kolor bliski naturze, snujący wątek głębokich wód.



PORTO-GL Azur | Azur | Azur

PORTO-GL Schwarz | Zwart | Noir



BLACKBERRY

Die wohl fruchtigste Verführung in der Welt der Farben. Der Farbton Blackberry erinnert an saftige, dunkle Beeren und wirkt in Verbindung mit Gold und Bronze besonders königlich. Dunkel, satt und geheimnisvoll schimmernd, zeigt sich Blackberry als das neue Schwarz für Ästheten.

BLACKBERRY

Waarschijnlijk de fruitigste verleiding in de wereld van kleuren. De kleur Blackberry doet denken aan sappige, donkere bessen en oogt bijzonder vorstelijk in combinatie met goud en brons. Donker, rijk en mysterieus glinsterend, Blackberry is het nieuwe zwart voor estheteën.

BLACKBERRY

Un ton fruité qui compte probablement parmi les couleurs les plus séduisantes. Le coloris blackberry, qui évoque des mûres sombres et juteuses, confère un aspect particulièrement raffiné en association avec l'or et le bronze. Sombre, vif et à l'éclat mystérieux, le ton blackberry est appelé à remplacer le noir dans le cœur des esthètes.

BLACKBERRY

Najbardziej owocowa fantazja w świecie kolorów. Odcień blackberry nawiązuje do miękkich, ciemnych owoców, a w połączeniu ze złotem i brązem sprawia niemal królewskie wrażenie. Ciemny, nasycony i tajemniczo potyskujący – kolor blackberry to nowa czerń dla estety.



PORTO Blackberry | Blackberry | Blackberry



BESONDERE DETAILS

Unbegrenzte Möglichkeiten inklusive. Wir planen Kundenwünsche, konfigurieren und realisieren diese. Der persönliche Anspruch entscheidet – die große Auswahl bieten wir. Bei den Auszugsvarianten, Türen und Klappen, Farben, Fronten und Regalen sind die Details besondere Blickfänge, die immer wieder für Begeisterung sorgen.



BIJZONDERE DETAILS

Onbegrensde mogelijkheden inbegrepen. We plannen de wensen van de klant, configureren en verwezenlijken ze. De persoonlijke behoefte beslist - de grote keuze bieden wij. Bij de ladevarianten, deuren en klapdeuren, kleuren, frontjes en rekken zijn de details bijzondere blikvangers die steeds weten te bekoren.

DES DÉTAILS PARTICULIERS

Des possibilités illimitées. Nous planifions, configurons et réalisons les souhaits de nos clients. Vous prenez les décisions, nous vous proposons un large choix. Les détails des différents tiroirs coulissants, portes, trappes et étagères attirent les regards et séduisent à coup sûr.

WYJĄTKOWE DETALE

Nieograniczone możliwości w pakiecie. Życzenia klienta są dla nas podstawą projektu, konfiguracji i realizacji. Decyzja podejmowana jest osobiście – my zapewniamy szeroki wybór. W przypadku różnych wersji szuflad, drzwi i klap, kolorów, frontów i półek to detale przykuwają wzrok i stale na nowo wzbudzają fascynację.

FÜR JEDEN DIE PERFEKTE HÖHE

Für alle Küchen – ob Fronten mit Griffen, Knöpfen oder für die grifflose Variante ART. Sämtliche Anforderungen an die perfekte Höhe von Schränken und Arbeitsplatten lassen sich mit unseren vielfältigen Korpushöhen realisieren. Schön edel: Die ART Varianten begeistern durch die klare Linienführung der auf gleicher Höhe befindlichen Kehlleisten.

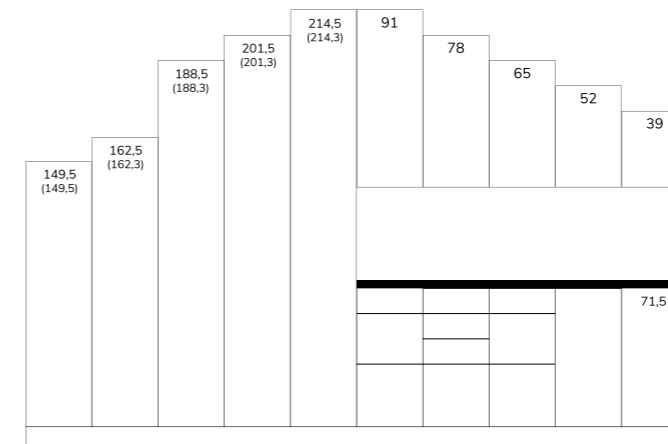

715 mm

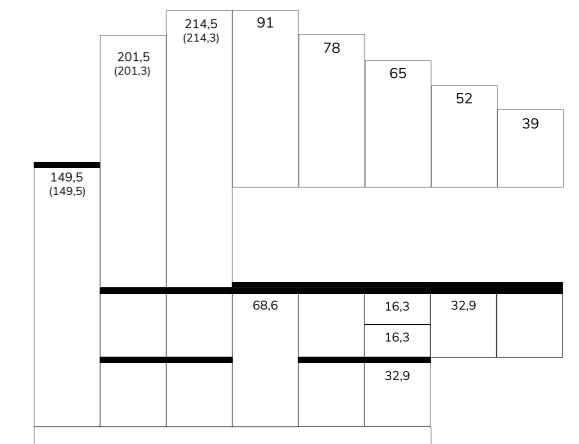

715 mm ART

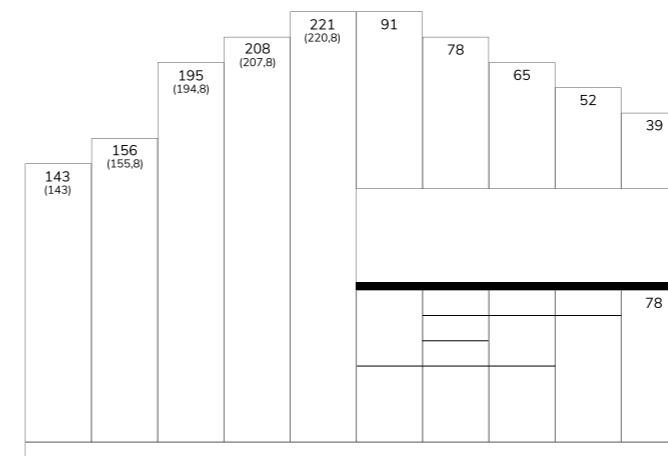

780 mm

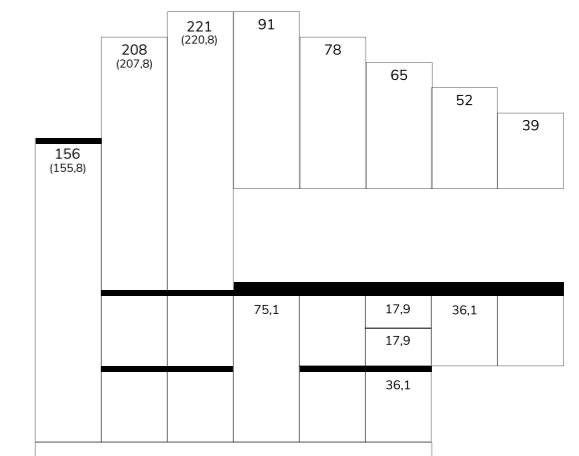

780 mm ART

DE PERFECTE HOOGTE VOOR IEDEREEN

Voor alle keukens - of het nu fronten met grepen, knoppen of de greeploze ART-versie zijn. Alle vereisten voor de perfecte hoogte van kasten en werkbladen kunnen worden gerealiseerd met ons brede assortiment korpushoogtes. Prachtig elegant: de ART-versies inspireren door duidelijke lijnen die zich op dezelfde hoogte bevinden als de profielen.

TOUJOURS LA HAUTEUR PARFAITE

Pour toutes les portes de cuisine : avec poignées, avec boutons ou sans poignée dans la version ART. Notre large éventail de hauteurs de meubles vous permet de trouver la hauteur parfaite pour vos placards et plans de travail en fonction de vos préférences. Esthétisme et raffinement : les modèles ART séduisent par les lignes claires des gorges, situées à la même hauteur.

IDEALNA WYSOKOŚĆ DLA KAŻDEGO

Do wszystkich kuchni - zarówno do frontów z uchwytami, gałkami, jak i do wariantu ART bez uchwytów. Wszystkie wymagania dotyczące idealnej wysokości szafek i blatów roboczych można spełnić dzięki naszej szerokiej ofercie wysokości korpusów. Prawdziwie szlachetne: Wersje ART zachwycają wyraźnymi liniami listew podchwytowych, które znajdują się na tej samej wysokości.



LIVING COLLECTION – VIELFALT FÜR DEN WOHNBEREICH

Die Living Collection umfasst moderne Garderoben, praktische Lowboards und hochwertige Sideboards in verschiedenen Varianten. Starkes Design, langlebige Materialien und große Vielfalt sorgen dafür, dass gewählte Arrangements stets perfekt sind. Alle Möbel sind wie geschaffen für offene Wohnwelten und sorgen für individuellen Freiraum bei der Wohnraumgestaltung.

LIVING COLLECTION – VARIATIE VOOR DE WOONRUIMTE

De Living Collection omvat moderne garderobekasten, praktische lowboards en hoogwaardige sideboards in verschillende uitvoeringen. Sterk design, duurzame materialen en een grote diversiteit zorgen ervoor dat de gekozen opstellingen altijd perfect zijn. Alle meubelen zijn gemaakt voor open woonomgevingen en zorgen voor individuele vrijheid bij het inrichten van de woonruimte.

COLLECTION LIVING – LE SALON DANS TOUTE SA DIVERSITÉ

La collection Living inclut des penderies modernes, des consoles basses pratiques et des buffets de grande qualité dans différentes versions. Un design convaincant, des matériaux résistants et une grande variété pour des arrangements toujours parfaits. Tous les meubles s'intègrent parfaitement aux pièces ouvertes et permettent d'aménager l'espace de manière individuelle.

LIVING COLLECTION – RÓŻNORODNOŚĆ DLA CZĘŚCI MIESZKALNEJ

Living Collection obejmuje nowoczesne garderoby, praktyczne niskie komody i wysokiej jakości kredensy w różnych wersjach. Mocne wzornictwo, trwałe materiały i duża różnorodność zapewniają, że wybrane aranżacje są zawsze doskonałe. Wszystkie meble nadają się do otwartych stref mieszkaniowych i zapewniają indywidualną swobodę w kształtowaniu przestrzeni mieszkalnej.



10 VORKONFIGURIERTE GARDEROBEN - VARIANTEN

10 voorgeconfigureerde
garderobekasten
varianten

10 modèles de penderie
déjà configurés

10 wstępnie skonfigurowanych
wariantów garderoby

10 VORKONFIGURIERTE LOWBOARD - VARIANTEN

10 voorgeconfigureerde
lowboard varianten

10 modèles de console basse
déjà configurés

10 wstępnie skonfigurowanych
niskich komód

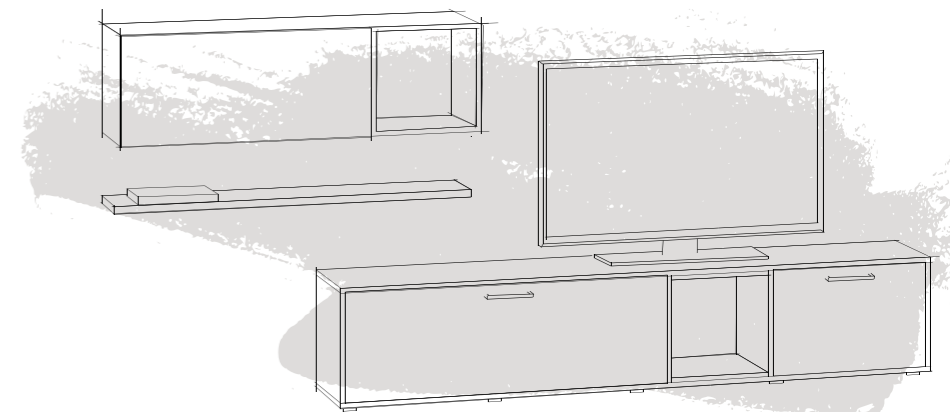

6 VORKONFIGURIERTE SIDEBOARD VARIANTEN

6 voorgeconfigureerde
sideboard varianten

6 modèles de buffet
déjà configurés

6 wstępnie skonfigurowanych
kredensów

GARDEROBEN – ÜBERZEUGENDE MULTITALENTE

Zehn vorkonfigurierte Garderoben-Varianten bieten zusätzlichen Stauraum in Flur und Diele. Hier lassen sich Mantel und Co., Handschuhe, Schals, Mützen oder sonstige Dinge stilvoller unterbringen. Die Garderoben bestehen durch minimalistische Designs, beste Verarbeitung und eine größtmögliche Farbvielfalt – auf Wunsch passend zur Küchenfront.

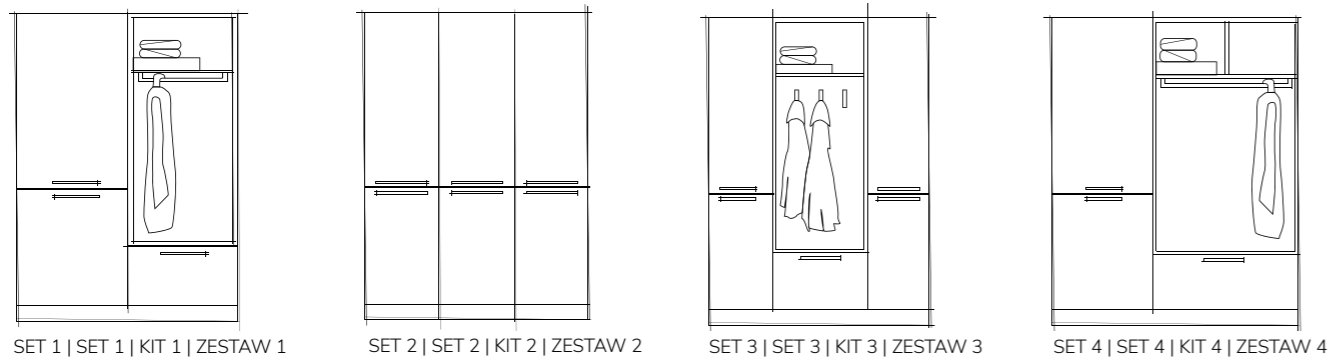

SET 1 | SET 1 | KIT 1 | ZESTAW 1 SET 2 | SET 2 | KIT 2 | ZESTAW 2 SET 3 | SET 3 | KIT 3 | ZESTAW 3 SET 4 | SET 4 | KIT 4 | ZESTAW 4

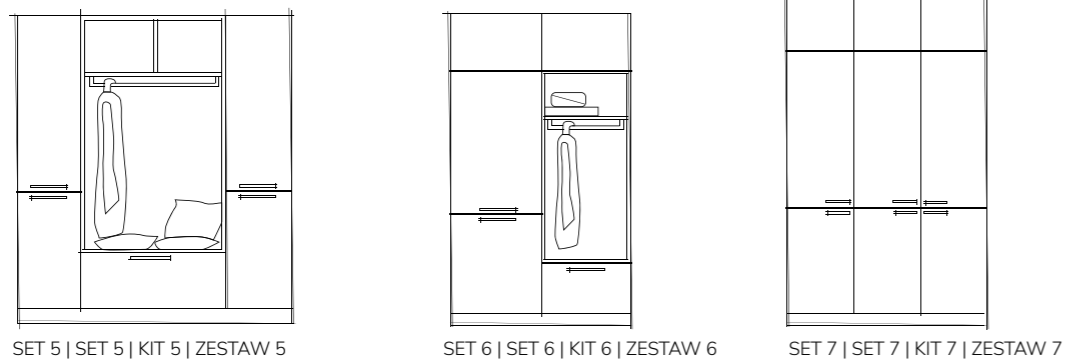

SET 5 | SET 5 | KIT 5 | ZESTAW 5 SET 6 | SET 6 | KIT 6 | ZESTAW 6 SET 7 | SET 7 | KIT 7 | ZESTAW 7

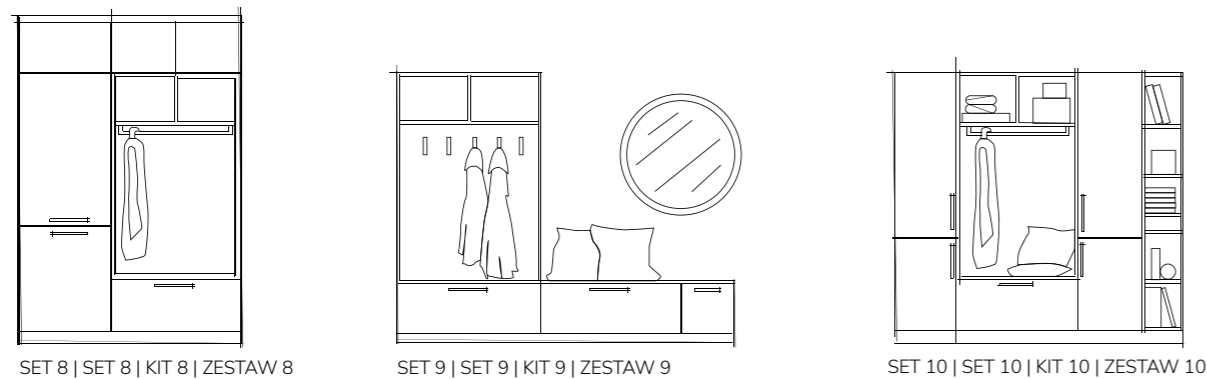

SET 8 | SET 8 | KIT 8 | ZESTAW 8 SET 9 | SET 9 | KIT 9 | ZESTAW 9 SET 10 | SET 10 | KIT 10 | ZESTAW 10

GARDEROBEKASTEN – OVERTUIGENDE ALLROUNDERS

Tien voorgeconfigureerde garderobevarianten bieden extra opbergruimte voor gang en hal. Hier kunt u mantels e.d., handschoenen, sjaals, mutsen of andere spullen in stijl opbergen. De garderobekasten maken indruk met minimalistische designs, de beste afwerking en de grootst mogelijke diversiteit aan kleuren - desgewenst passend bij de keukenfronten.

PENDERIES – SÉDUISANTES ET POLYVALENTES

Les dix modèles de penderie déjà configurés offrent un espace de rangement supplémentaire dans le couloir ou le hall. Voilà de quoi entreposer élégamment manteaux, gants, écharpes, bonnets ou autres objets. Les penderies se démarquent par leur conception minimaliste, leur fabrication de grande qualité et leurs couleurs diverses et variées – assorties aux portes de votre cuisine si vous le souhaitez.

GARDEROBY – PRZEKONUJUĄCE I WSZECHSTRONNE

Dziesięć wstępnie skonfigurowanych wariantów garderoby oferuje dodatkową przestrzeń do przechowywania w korytarzu i przedpokoju. Tutaj można stylowo przechowywać płaszcze i kurtki, rękawiczki, szaliki, czapki lub inne rzeczy. Garderoby zachwycają minimalistycznym wzornictwem, najlepszą jakością wykonania i największą możliwą różnorodnością kolorów – na życzenie dopasowanych do frontów kuchennych.



LOWBOARDS – GERADLINIGE MEDIAMÖBEL

Wie gemacht für unbeschwerten Fernsehgenuss. Die zehn vorkonfigurierten Lowboard-Varianten sind optisch bewusst reduziert gehalten und garantieren freie Sicht auf den Bildschirm. Kabel, Anschlüsse und Adapter lassen sich unsichtbar hinter den Rückwänden verbergen. Für alle, bei denen „weniger ist mehr“ nicht nur ein Statement ist.

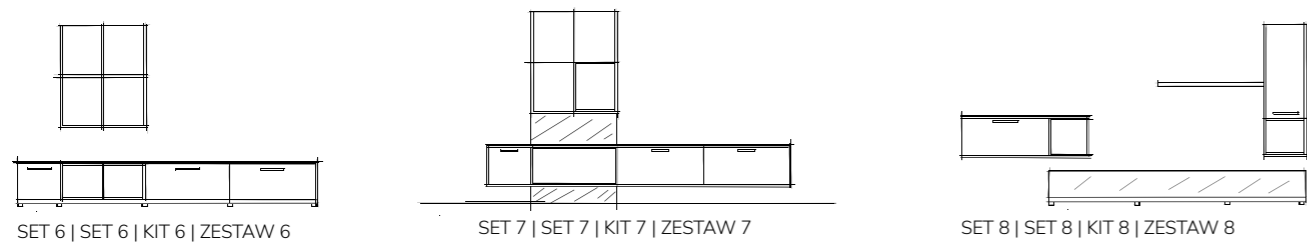
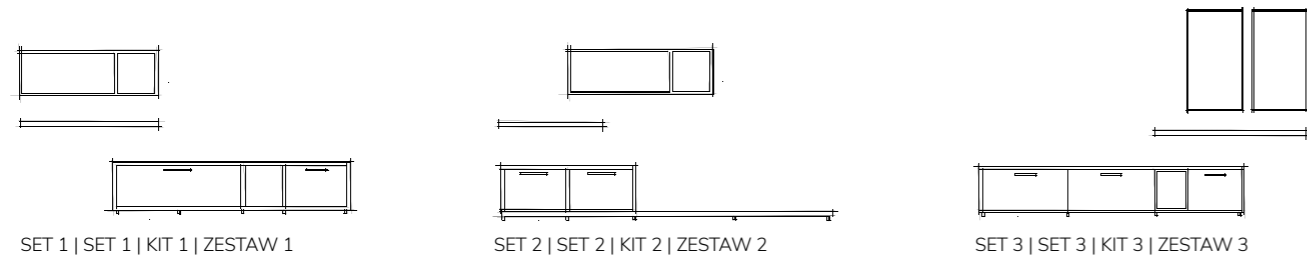

LOWBOARDS – RECHTLIJNIGE MEDIAMEUBELN

Ontworpen voor zorgeloos televisiegenot. De tien voorgeconfigureerde lowboard-varianten zijn visueel bewust minimalistisch gehouden en garanderen een vrij zicht op het scherm. Kabels, aansluitingen en adapters kunnen onzichtbaar achter de achterpanelen worden weggewerkt. Voor iedereen voor wie „less is more“ niet zomaar een uitspraak is.

CONSOLES BASSES – DES MEUBLES DE TÉLÉVISION AUX LIGNES DROITES

L'option parfaite pour regarder la télévision en toute sérénité. Les dix modèles de console basse existants ont un aspect épuré pour ne pas nuire à la visibilité de l'écran. Quant aux câbles, raccordements et adaptateurs, ils disparaissent à l'arrière du meuble. Pour tous ceux qui sont convaincus par l'adage « moins est synonyme de mieux ».

NISKIE KOMODY – PROSTOLINIJNE MEBLE MULTI- MEDIALNE

Po prostu stworzone do beztróskiego oglądania telewizji. Dziesięć wstępnie skonfigurowanych wariantów niskich komód ma minimalistyczne wzornictwo i gwarantuje dobrą widoczność ekranu. Kable, złącza i adaptery można ukryć w niewidoczny sposób za tylnymi ścianami. Dla wszystkich tych, dla których „mniej znaczy więcej“ nie jest tylko deklaracją.



SIDEBOARDS – FUNKTIONALE SOLITÄRMÖBEL

Die stecken ordentlich was weg. Klare Strukturen gepaart mit optischer Leichtigkeit – die sechs vorkonfigurierten Sideboard-Varianten bieten idealen Stauraum und präsentieren besondere Deko-Objekte von ihrer besten Seite. Moderne Wohnbegleiter in schlichten Designs, die sich platzsparend in jede Wohnwelt integrieren lassen.

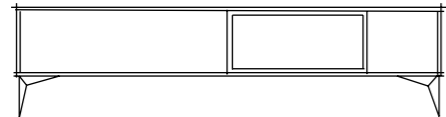

SET 1 | SET 1 | KIT 1 | ZESTAW 1

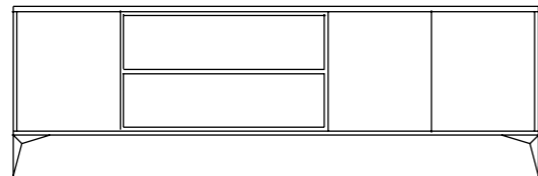

SET 2 | SET 2 | KIT 2 | ZESTAW 2

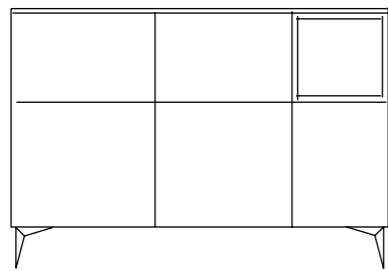

SET 3 | SET 3 | KIT 3 | ZESTAW 3

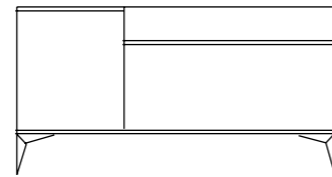

SET 4 | SET 4 | KIT 4 | ZESTAW 4

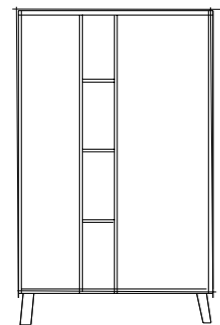

SET 5 | SET 5 | KIT 5 | ZESTAW 5

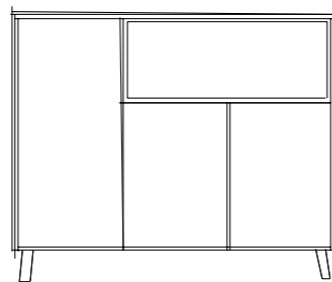

SET 6 | SET 6 | KIT 6 | ZESTAW 6

SIDEBOARDS – FUNCTIONELE SOLITAIRE MEUBELN

Ze brengen orde in de chaos. Heldere structuren gecombineerd met visuele lichtheid - de zes voorgeconfigureerde dressoirvarianten bieden ideale opbergruimte en laten bijzondere decoratieve objecten van hun beste kant zien. Moderne metgezellen in eenvoudige ontwerpen die in elke woonomgeving kunnen worden geïntegreerd om ruimte te besparen.

BUFFETS – DES MEUBLES SOLITAIRES ET FONCTIONNELS

Ils recèlent un généreux espace de rangement. Structures claires et aspect sobre : les six modèles de buffet offrent un espace de rangement idéal et mettent parfaitement en valeur vos plus beaux objets décoratifs. Compagnons modernes des salons dans un design simple, ils s'intègrent à n'importe quel intérieur pour faire gagner de la place.

KREDENS – FUNKCJONALNY MEBEL POJEDYNCZY

Potrąfi dużo zmieścić. Przejrzyste struktury w połączeniu z wizualną lekkością - sześć wstępnie skonfigurowanych wariantów kredensu oferuje idealną przestrzeń do przechowywania i prezentuje szczególne przedmioty dekoracyjne z najlepszej strony. Nowocześni towarzysze mieszkań o prostym wzornictwie, których można zintegrować z każdym środowiskiem mieszkalnym w sposób oszczędzający miejsce.



STARKE BASIS KORPUS

Elf harmonische Farben bilden die frische Basis für Küchenschränke und Co. Um Küchen so individuell wie möglich zu gestalten, bieten wir als Ergänzung zu diesen Korpusfarben zusätzlich acht unterschiedliche, glänzende Sichtseiten an. Wichtiger Frischekick: Die Korpusinnenfarbe ist immer Kristallweiß. Rundherum gelungen.



STERKE BASISKORPUS

Elf harmonische kleuren vormen de frisse basis voor keukenkasten etc. Om keukens zo individueel mogelijk vorm te geven bieden we boven op deze corpuskleuren ook acht verschillende, glanzende zichtbare zijden aan. Belangrijke frisse toets: de binnenkleur van de corpus is altijd kristalwit. Volledig geslaagd.

UNE BASE SOLIDE LE CORPS

Les placards et autres meubles de cuisine se déclinent en onze couleurs harmonieuses. Afin de personnaliser les cuisines au maximum, nous proposons également huit faces apparentes et brillantes en complément de ces couleurs de corps. Une touche de fraîcheur bienvenue : l'intérieur est toujours de couleur blanc cristal, pour un résultat parfait.

MOCNY KORPUS BAZOWY

Harmonijne kolory dodają świeżości szafkom i elementom wyposażenia kuchennego. Aby móc projektować kuchnie w sposób maksymalnie indywidualny, uzupełniając do tych kolorów korpusu proponujemy osiem różnych boków z połyskiem. Ważny zastrzyk świeżości: Wewnętrzny kolor korpusu to zawsze krystaliczna biel. Kompleksowo udane.

KORPUSINNENFARBE IST IMMER KRISTALLWEISS

DE BINNENKLEUR VAN DE CORPUS IS
ALTIJD KRISTALWIT.

L'INTÉRIEUR EST TOUJOURS DE
COULEUR BLANC CRISTAL.

WEWNĘTRZNY KOLOR KORPUSU TO
ZAWSZE. KRYSTALICZNA BIEL.

STANDARDKORPUSÜBERSICHT

STANDAARDKORPUSOVERZICHT CORPS STANDARD KOLORY KORPUSÓW STANDARDOWYCH



4077 Kristallweiß
4077 Kristalwit
4077 Blanc cristal



4052 Polarweiß
4052 Polarwit
4052 Blanc polaire

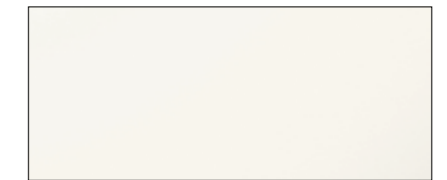

4038 Weiß
4038 Wit
4038 Blanc

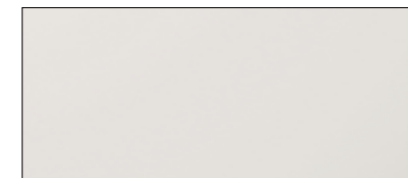

4176 Satin
4176 Satijn
4176 Satin

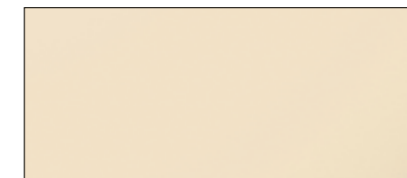

4219 Crema-magnolie
4219 Crema-magnolia
4219 Magnolia crème

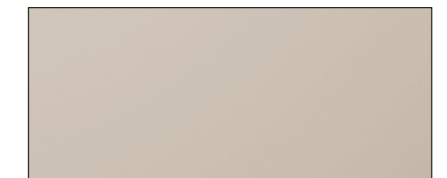

4340 Kaschmir
4340 Kashmir
4340 Cachemire

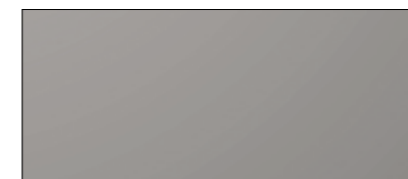

4078 Perlgrau
4078 Parelgrijs
4078 Gris perle



4376 Graphit
4376 Grafiet
4376 Graphite



4224 Schwarz
4224 Zwart
4224 Noir



4233 Alteiche-natur
4233 Oude eiken natuur
4233 Chêne antique naturel



4228 Alteiche-cognac
4228 Oude eiken cognac
4228 Chêne antique cognac

GRIFFLOS

Bei grifflos werden die Korpusseiten montagefertig ausgefräst und stehen in unterschiedlichen Farbausführungen zur Verfügung. Am Zeilenabschluss besteht die Möglichkeit, mit Frontabschluss-Wangen zu planen.

GREEPLOOS

Bij greeploos worden de korpuszijden montageklaar gefreesd en zijn verkrijgbaar in verschillende kleurvarianten. Op het einde is het mogelijk om een front-vormwand te plannen.

SANS POIGNÉE

Avec sans poignée, les côtés du caisson sont fraisés, prêts à être montés, et sont disponibles en différentes versions de coloris. En bout de linéaire, il est possible de planifier avec des joues latérales.

BEZUCHWYT

Dla linii bezuchwyt boki korpusu są wyfrezowane, gotowe do montażu i dostępne w różnych kolorach. Na końcu kuchni można zaplanować panele frontowe.



377 Kristallweiß matt
377 Kristalwit mat
377 Blanc cristal mat



352 Polarweiß matt
352 Polarwit mat
352 Blanc polaire mat



305 Weiß matt
305 Wit mat
305 Blanc mat



319 Crema-magnolie matt
319 Crema-magnolia mat
319 Magnolia crème mat



363 Satin matt
363 Satijn mat
363 Satin mat



340 Kaschmir matt
340 Kashmir mat
340 Cachemire mat



378 Perlgrau matt
378 Parelgrijs mat
378 Gris perle mat



376 Graphit matt
376 Grafiet mat
376 Graphite mat



355 Schwarz matt
355 Zwart mat
355 Noir mat



320 Edelstahlfarben gebürstet
320 RVS-kleurig geborstelt
320 Coloris acier brossé



364 Goldfarben gebürstet
364 Geborsteld goud
364 Coloris or brossé



323 Bronzefarben gebürstet
323 Bronskleurig geborsteld
323 Coloris bronze brossé

SELECTION AUSFÜHRUNGEN

SELECTION UITVOERINGEN

SELECTION EXÉCUTIONS

SELECTION WYKONANIE



321 Eukalyptus matt
321 Eucalyptus mat
321 Eucalyptus mat



306 Umbra-natur matt
306 Omber natuur mat
306 Terre d'ombre naturelle mat



388 Burgund matt
388 Bourgondië mat
388 Bourgogne mat



372 Ocean matt
372 Oceaan mat
372 Océan mat



346 Blackberry matt
346 Blackberry mat
346 Blackberry mat



344 Azur matt
344 Azur mat
344 Azur mat

AUSZÜGE

Wunschprogramm für jede Küche: Flüsterleise und mühelos gleitende Auszüge. Für noch mehr Stauraum und Sicherheit mit funktionalen Erhöhungen der Seitenzargen. Best of Design und Funktion in Ihrer neuen Küche. So wird Ordnunghalten ein echtes Kinderspiel.



LADEN

Een must in elke keuken: stille en moeiteloos glijdende laden. Voor nog meer opbergruimte en veiligheid met functionele verhogingen van de zijframes. Het allerbeste design en functionaliteit in uw nieuwe keuken. Zo wordt orde bewaren echt kinderspel.

TIROIRS COULISSANTS

Tout le monde souhaite avoir dans sa cuisine des tiroirs silencieux et glissant sans effort. Les faces latérales ont été agrandies afin de vous offrir encore davantage d'espace et de sécurité. Le meilleur du design et de la technique dans votre nouvelle cuisine. Le rangement devient un jeu d'enfant !

SZUFLADY

Pożądane w każdej kuchni: szepcząco ciche i gładko ślizgające się szuflady. Jeszcze więcej miejsca do przechowywania i bezpieczeństwa z funkcjonalnymi podwyższeniami ościeżnic bocznych. Doskonały design i funkcjonalność Twojej nowej kuchni. Utrzymanie porządku staje się zabawą.

METRO AUSZUG MIT RELING

METRO KORF MET RELING
COULISSANT METRO AVEC BASTINGAGE
SZUFLADA GŁĘBOKA METRO LINE



METRO AUSZUG MIT BOX

METRO KORF MET BOX
COULISSANT AVEC BOX
SZUFLADA GŁĘBOKA METRO BOX



METRO AUSZUG MIT GLAS

METRO KORF MET GLAS
COULISSANT AVEC VERRE CLAIR
METRO SZKLANA



AUSZUGSSYSTEME METRO

Cooler Idee: Drei unterschiedliche Auszugssysteme mit edlem Oberflächen-Finish in Platin. Serienmäßig verbaut: die Variante mit Reling. Gegen Mehrpreis gibt es die Seitenzargen auch als Box oder mit Klarglas bestückt. Praktisch, sicher und schön – echte Helden für besseres Handling im Auszug.

LADESYSTEMEN METRO

Leuk idee: drie verschillende ladesystemen met discrete oppervlakteafwerking in platina. Standard wordt de variant met reling gemonteerd. Tegen een toeslag zijn de zijframes ook als box of met helder glas uitgerust. Praktisch, veilig en mooi – echte helden voor beter werkende laden.

SYSTÈMES DE TIROIRS COULISSANTS METRO

En voilà une bonne idée : trois systèmes de tiroirs coulissants différents recouverts d'une surface raffinée de couleur platine. Modèle équipé en série d'un bastingage. Moyennant un supplément, les faces latérales sont également disponibles sous forme de de box ou de verre clair. Pratiques, sûrs et esthétiques, ils facilitent grandement la manipulation des tiroirs.

SYSTEMY SZUFLAD METRO

Super pomysł: Trzy różne systemy szuflad ze szlachetnym, platynowym wykończeniem. Serijnie montowana wersja z relingiem. Ościeżnice boczne za dopłatą dostępne są w formie skrzynkowej lub ze szklanymi elementami. Praktyczne, bezpieczne i piękne – bohaterowie w lepszej obsłudze szuflad.

CLIMBER – BLACK EDITION

Öffnet und schließt per Sensorschalter. Dieser Wandschrank mit elektrischer Glaslamellenfront und zwei Einlegeböden aus Parsolglas fasziniert auch durch den einheitlichen Look Black-in-Black. Die transluzenten Lamellen stellen sich waagrecht und fahren geräuschlos hoch, die Lamellen sind in Schwarz getönt und Schwarz matt getönt erhältlich.



CLIMBER – BLACK EDITION

Opent en sluit met een sensorschakelaar. Deze wandkast met elektrisch glazen lamellenfront en twee legplanken van Parsol-glas fascineert ook door zijn uniforme black-in-black-look. De doorschijnende lamellen zijn horizontaal verstelbaar en komen geruisloos omhoog. De lamellen zijn verkrijgbaar in getint zwart en getint mat zwart.

CLIMBER – ÉDITION BLACK

Ouverture et fermeture à l'aide d'un détecteur de proximité. Ce placard mural doté d'une porte électrique avec lamelles en verre et de deux étagères en verre Parsol fascine également par son aspect d'un noir uniforme. Les lamelles horizontales translucides se relèvent sans aucun bruit et sont également disponibles teintées en noir ou noir mat.

CLIMBER – BLACK EDITION

Otwiera i zamyka się za pomocą włącznika dotykowego. Ta szafka ścienna z elektrycznie sterowanym szklanym frontem lamelkowym i dwiema półkami wykonanymi ze szkła Parsol fascynuje również jednolitym wyglądem black-in-black. Półprzezroczyste listwy ustawiają się w poziomie i cicho podnoszą. Lamelki są dostępne w kolorze czarnym przyciemnianym i czarnym matowym przyciemnianym.



METALLREGAL KUBUS – MODULARES WOHNOBJEKT

Das Regal Kubus mit schwarzem Metallrahmen besticht durch das zeitlose Design und die Möglichkeit, die Rückwand innen in jeden gewünschten Farbton setzen zu lassen. Ein zeitgemäßes, modulares Wohnobjekt, das den fließenden Übergang von der Küche zum Wohnbereich ermöglicht und mit dem sich zahlreiche Kombinationen realisieren lassen.

METALEN REGAAL KUBUS - EEN MODULAIR WOONOBJECT

Het kubusvormige regaal Kubus met zijn zwart metalen frame overtuigt door zijn tijdloze design en de mogelijkheid om de achterwand aan de binnenkant in elke gewenste kleur te laten uitvoeren. Een eigentijds, modulair woonobject dat een vloeiende overgang van de keuken naar het woongedeelte mogelijk maakt en waarmee talloze combinaties kunnen worden gerealiseerd.

ÉTAGÈRE MÉTALLIQUE KUBUS – UN ÉQUIPEMENT MODULABLE

Avec son cadre métallique noir, l'étagère Kubus se distingue par son design intemporel et la possibilité de décliner le mur intérieur dans n'importe quelle couleur. Un équipement contemporain et modulable qui permet une transition en douceur de la cuisine vers le salon et se prête à toutes sortes de combinaisons.

REGAŁ METALOWY KUBUS – MODUŁOWY OBIEKT MIESZKANIOWY

Regał Kubus z czarną metalową ramą zachwyca ponadczasowym designem i możliwością zamontowania tylnej ścianki od wewnątrz w dowolnym kolorze. Nowoczesny, modułowy obiekt mieszkaniowy umożliwiający płynne przejście z kuchni do części mieszkalnej mając jednocześnie możliwość wielu kombinacji kolorystycznych.



BELEUCHTETE KEHLLEISTE – L- UND C-PROFIL

VERLICHTE KEELLIJST – L- EN C-PROFIEL

Sfeer is wat telt. Naast de ledverlichting van het L-profiel onder het werkblad is het ook mogelijk om het onderste profiel - het C-profiel - uit te rusten met moderne ledstripverlichting. De lichttemperatuur kan individueel worden ingesteld, van neutraal wit tot warm wit tot koel wit. Er zijn dus verschillende verlichtingsscenario's mogelijk.

GORGE ÉCLAIRÉE – PROFIL EN L ET EN C

Tout est une question d'ambiance. En plus de doter le profil en L d'un éclairage LED sous le plan de travail, vous pouvez également équiper la gorge inférieure – profil en C – d'une bande lumineuse LED moderne. La température de la lumière est à régler selon vos souhaits, de blanc froid à blanc chaud en passant par blanc neutre. Vous pouvez ainsi moduler l'éclairage en fonction de vos envies.

PODŚWIETLONA LISTWA PODCHWYTOWA – PROFIL L I C

Liczy się przede wszystkim atmosfera. Dodatkowo do oświetlenia LED profilu L pod blatem roboczym możliwe jest również wyposażenie dolnej listwy – profilu C – w nowoczesne oświetlenie taśmowe LED. Temperaturę światła można regulować indywidualnie, od neutralnej bieli, przez ciepłą, aż po chłodną biel. Dzięki temu możliwe są różne scenariusze oświetlenia.

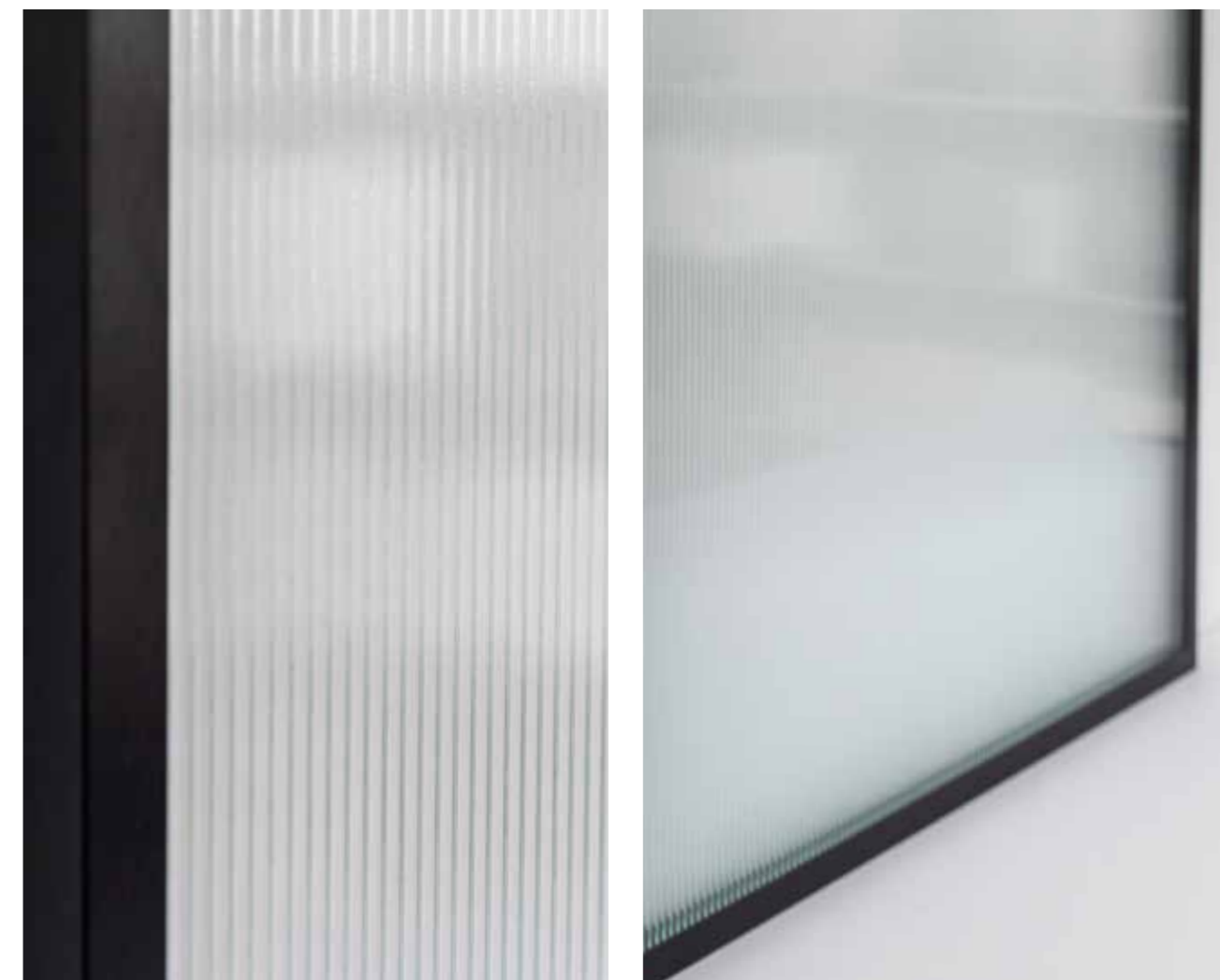

METALLRAHMENTÜR MIT RILLEGLAS

Angesagter Industrial-Style. Die Metallrahmentür in Schwarz ist auch mit einem schmalen, schwarzen Metallrahmen erhältlich. Beide Varianten sind mit edlem Rillenglas ausgestattet, wobei die Rillenstruktur nach außen gerichtet ist. Neben der besonderen Optik gibt es beim Darüberfahren mit den Fingern einen speziellen haptischen Effekt.

DEUR MET METALEN FRAME MET GEGROEFD GLAS

Trendy industriële stijl. De deur met metalen frame in zwart is ook verkrijgbaar met een smal, zwart metalen frame. Beide versies zijn voorzien van elegant gegroefd glas, met de gegroefde structuur naar buiten gericht. Naast de speciale look is er ook een speciaal haptisch effect als u er met de vingers over voelt.

PORTE À CADRE MÉTALLIQUE AVEC VERRE CANNÉLÉ

Un style industriel tendance. Cette porte noire à cadre métallique est également disponible avec un cadre métallique noir fin. Chacune de ces versions est équipée de verre cannelé raffiné, les cannelures étant dirigées vers l'extérieur. L'aspect est original, et la sensation très particulière lorsque vous passez les doigts dessus.

DRZWI Z METALOWĄ RAMĄ Z ROWKOWANYM SZKŁEM

Modny styl przemysłowy. Drzwi ramowe w kolorze czarnym są również dostępne z wąską, czarną metalową ramą. Obie wersje są wyposażone w szlachetne szkło ryflowane, przy czym struktura rowków jest skierowana na zewnątrz. Obok specjalnego wyglądu jest też specjalny efekt dotyku, gdy przejdzie się po nich palcami.



Besteckeinsatz Buche Massivholz

Bestekindeling beuken licht

Range- couverts bois massif

Wkład na sztućce lite drewno

INNENORGANISATION

Ob Vollauszüge mit Innenorganisation aus Massivholz und Besteckeinsätzen oder integrierten zusätzlichen Schubkästen – innovative Stauraumkonzepte erleichtern das Arbeiten und schaffen schnell und einfach Ordnung.



Besteckeinsatz Esche dunkelgrau

Bestekindeling Essenhout donkergrijs

Range- couverts Frêne gris foncé

Wkład na sztućce lite drewno

INTERIEUR-INDELING

Hetzij volledig uittrekbare delen met interieur van massief hout en bestekinzetten of geïntegreerde, extra laden – innovatieve concepten voor opbergruimte vergemakkelijken het werk en scheppen orde.

SYSTÈME D'ORGANISATION INTÉRIEURE

Qu'il s'agisse de coulissant avec organisation intérieure en bois massif et de range-couverts ou de tiroirs intégrés – les concepts innovants de rangement facilitent le travail et mettent de l'ordre.

ORGANIZACJA WEWNĘTRZNA

Czy to szuflady z pełnym wysuwem, wkłady z masywnego drewna czy zintegrowane dodatkowe szuflady – innowacyjne systemy organizacji ułatwiają pracę i utrzymanie porządku.

INNENORGANISATION MOVE

Das Innenorganisationssystem MOVE aus Massivholz bietet dank der variablen Einsätze – vier Boxen in drei Höhen und zwei Grundflächen – vielseitige Einsatzmöglichkeiten. Besteckeinsatz, Folienroller, Messerhalter und Ausgleichselemente runden das Konzept ab und eine Antirutschmatte sorgt dafür, dass alles am richtigen Platz bleibt.



INTERIEUR-INDELING MOVE

Het interieurorganisatie-systeem MOVE uit massief hout biedt dankzij de variabele inzetstukken – vier boxen in drie hoogtes en twee grondvlakken – veelzijdige inzetmogelijkheden. Bestekinzet, folieroller, messenhouder en opvul-elementen ronden het concept af en een anti-slipmat zorgt ervoor dat alles op de juiste plaats blijft.

SYSTÈME D'ORGANISATION INTÉRIEURE MOVE

Le système d'aménagement intérieur MOVE en bois massif offre une multitude de possibilités grâce aux éléments réglables, quatre compartiments en trois hauteurs et deux surfaces différentes. Range-couverts, dérouleur pour film étirable, porte-couteaux et éléments de compensation parachèvent le concept et un tapis antidérapant fait en sorte que tout reste à sa place.

ORGANIZACJA WEWNĘTRZNA MOVE

System organizacji wnętrza MOVE z masywnego drewna oferuje dzięki zmiennym wkładom – cztery skrzynki o trzech wysokościach i dwie podstawy – różnorodne możliwości zastosowania. Skrzyneczka ze sztućcami, podajnik do folii, blok na noże i elementy wyrównawcze uzupełniają pomysł a mata antypoślizgowa dba o to, by wszystko pozostało na właściwym miejscu.



SCHÖNE LICHTQUELLEN – ENERGIEEFFIZIENT UND SMARTHOME KOMPATIBEL



Die minimalistisch gestaltete Pendelleuchte mit LED-Licht zeigt sich optisch zurückhaltend, verschafft der Tischfläche jedoch eine ausgezeichnete Lichtstimmung.

PRACHTIGE LICHTBRONNEN – ENERGIE-EFFICIËNT EN COMPATIBEL MET SMARTHOME

De minimalistische pendelarmatuur met ledlicht is optisch discreet, maar voorziet het tafelblad van een uitstekende lichtsteer.

DES SOURCES DE LUMIÈRE ESTHÉTIQUES – ÉCONOMES EN ÉNERGIE ET COMPATIBLES AVEC LES MAISONS INTELLIGENTES SMART-HOME

De conception minimaliste, ce luminaire suspendu DEL présente un aspect discret mais dispense un éclairage très agréable sur la surface de la table.

PIĘKNE LAMPY – ENERGOOSZCZĘDNE I KOMPATYBILNE ZE SMARTHOME

Minimalistycznie zaprojektowana lampa wisząca z żarówkami LEDowymi prezentuje się dyskretnie, tworząc wspianą aranżację świetlną przy stole.

LED-Glasablage und LED-Einbau-spots in Schrankböden sind ebenfalls smarthome kompatibel und sorgen für eine perfekte Ausleuchtung kleiner Flächen im Wohn- und Essbereich.

Glazen legplanken met ledverlichting en ledinbouwspots in kastbodems zijn ook compatibel met smarthome en zorgen voor een perfecte verlichting van kleine ruimtes in de woon- en eetkamer.

Également compatibles avec les maisons intelligentes Smart-Home, les étagères DEL en verre et les spots DEL à encastrer en-dessous des meubles hauts éclairent parfaitement les petites surfaces du séjour et de la salle à manger.

Podświetlana LEDami półka szklana oraz lampki LED w wieńcach szaf są również kompatybilne ze Smarthome, dbając o doskonałe doświetlenie niewielkich przestrzeni w salonie i jadalni.





NISCHENAUSSTATTUNG LINERO EASYLINE

Leere Wände? – Geben Sie den Dingen einen Ehrenplatz! Die Ablage der Serie Linero EasyLine bringt Abwechslung in die Küchennische und verleiht eine individuelle Note. Die Holzmodulboxen MOVE setzen in der Ablage dekorative und clevere Akzente. Gewürze, herrlich duftende Kräuter oder andere Utensilien sind ab sofort transportabel griffbereit.



Eine beleuchtete Nischenreling ist für die Küchenarbeit richtig praktisch. Für die optimale Ausleuchtung gibt es viele verschiedene Lichtsysteme.

Een verlichte nisreling is voor het werken in de keuken echt praktisch. Voor de optimale verlichting zijn er vele verschillende lichtsystemen.

Une barre de support éclairée est très pratique pour faire la cuisine. Il existe différents systèmes pour dispenser un éclairage optimal.

Podświetlany reling do nisz jest bardzo praktyczny w kuchennych pracach. Liczne systemy oświetlenia dają odpowiednio dużo światła.

NICHE-UITRUSTING LINERO EASYLINE

Lege muren? - Geef de dingen een ereplek! Het legblad van de serie Linero EasyLine brengt afwisseling in de keukennis en verstrekt een individuele toets. De houtmoduleboxen MOVE zetten in het legblad decoratieve en slimme accenten. Specerijen, heerlijk geurende kruiden of ander keukengerei zijn vanaf nu steeds bij de hand.

AMÉNAGEMENT DES NICHES LINERO EASYLINE

Vos murs sont vides? Accordez une place d'honneur à vos objets! La crédence de la série Linero EasyLine apporte une touche d'originalité et d'individualité à votre coin cuisine. Les coffrets modulaires en bois MOVE décorent la crédence de manière astucieuse. Maintenant, vous aurez toujours vos épices, vos herbes aromatiques ou vos ustensiles à portée de main.

WYPOSAŻENIE NISZ LINERO EASYLINE

Puste ściany? – Niech rzeczy trafią na honorowe miejsce! Półka z serii Linero EasyLine wprowadza do nisz kuchennych różnorodność i nadaje indywidualności. Drewniane skrzynki modułowe MOVE dodają półce dekoracyjnych i sprytnych akcentów. Przyprawy, pięknie pachnące zioła i inne przybory są teraz dostępne w zasięgu ręki w formie gotowej do przenoszenia.



NACHHALTIGKEIT

Nachhaltige Produktions- und Lebensweisen sind das Hauptthema unserer Zeit und allgegenwärtig. Wir stellen uns dieser Herausforderung und arbeiten jeden Tag daran, unsere Aktivitäten noch enger mit den Belangen von Umwelt und Gesellschaft in Einklang zu bringen. So leben wir Nachhaltigkeit: Für uns sind ganzheitliche unternehmerische Verantwortung, Umwelt und Gesellschaft untrennbar miteinander verbunden.

DUURZAAMHEID

Duurzame productie- en leefwijzen zijn het hoofdthema in onze tijd en overal aanwezig. Wij stellen ons deze uitdaging en werken er elke dag aan, om onze activiteiten nog sterker in lijn te brengen met de belangen van milieu en gezelschap. Zo leven wij duurzaam. Voor ons is globale ondernemingsverantwoording, milieu en gezelschap onafscheidelijk met elkaar verbonden.

DURABILITÉ

La production et les modes de vie durables sont le principal sujet de notre époque et sont omniprésents. Nous relevons ce défi et travaillons chaque jour pour que nos activités soient encore plus en harmonie avec l'environnement et la société. C'est ainsi que nous vivons la durabilité : pour nous, la responsabilité globale de l'entreprise, l'environnement et la société sont inextricablement liés.

ZRÓWNOWAŻONY ROZWÓJ

Zrównoważone sposoby produkcji i życia są głównym tematem naszych czasów, omawianym na każdym kroku. Mierzmy się z tym wyzwaniem i każdego dnia pracujemy nad tym, aby nasza działalność była w jeszcze większym stopniu zbieżna z potrzebami środowiska i społeczeństwa. Dla nas zrównoważony rozwój to styl życia. Rozumiemy go jako symbiotyczne, nierozzerwalne połączenie odpowiedzialności za przedsiębiorstwo za społeczeństwo i za środowisko naturalne.

NACHHALTIG UNVERPACKT – REFILL 2.0

Einkaufen mit gutem Gewissen. Transparente Vorratsdosen, die sich immer wieder neu befüllen lassen. Das Material ist langlebig und hygienisch. So vermeiden Sie Plastikmüll weitestgehend: die Lebensmittel direkt im Unverpackt-Laden in die Vorratsdosen füllen lassen. Genau diese Philosophie punktet bei immer mehr Kunden mit grünem Gewissen. Die Vorratsdosen passen dank spezieller Halterung immer perfekt: Auf die Nischenreling, in den Gewürzoberschrank und in den Vorrats-Hochschrank. Sie lassen sich einfach entnehmen und wieder zurückstellen. Die transparenten Dosen zeigen jederzeit, wann die Vorräte sich dem Ende neigen und der nächste Einkauf ansteht.

DUURZAAM ONVERPAKT - REFILL 2.0

Boodschappen doen met een goed geweten. Doorzichtige voorraaddozen die u steeds weer kunt bijvullen. Het materiaal is langlevend en hygiënisch. Zo vermijdt u zoveel mogelijk plastic: laat de voorraaddozen direct opvullen in de verpakkingsvrije winkel. Net die filosofie scoort bij steeds meer milieubewuste klanten. De voorraaddozen passen dankzij deze houder steeds perfect: Op de nisreling, in het kruidenkastje of in de voorraadkast. Ze kunnen er gewoon uitgenomen en teruggezet worden. De doorzichtige dozen tonen steeds wanneer de voorraad bijna op is en er opnieuw boodschappen moeten gedaan worden.

SANS EMBALLAGE POUR PLUS DE DURABILITÉ – REFILL 2.0

Faites vos courses en ayant bonne conscience. Voici des boîtes transparentes qui se laissent toujours remplir. Elles sont fabriquées dans un matériau durable et hygiénique. Vous réduisez ainsi considérablement vos déchets plastiques car vous pouvez verser directement les aliments vendus en vrac dans ces boîtes. Ce type de philosophie séduit de plus en plus de clients soucieux de l'environnement. Grâce à leur support spécial, ces boîtes vont partout : sur la barre de support, dans le placard à épices ou dans l'armoire à provisions. Vous pouvez vous en servir et les reposer en toute simplicité. De plus, étant donné qu'elles sont transparentes, vous voyez quand vos réserves sont sur le point de s'épuiser et qu'il faut refaire des courses.

BEZ OPAKOWAŃ, W TROSCE O ŚRODOWISKO – REFILL 2.0

Zakupy z czystym sumieniem. Przezroczyste puszkę, które można ciągle napełniać na nowo. Materiał jest trwały i higieniczny. Tak można wyeliminować plastikowe odpady: wystarczy kupować w sklepach bez opakowań bezpośrednio do pojemników. Taka filozofia coraz częściej przyświeca klientom myślącym o ekologii. Pojemnik, dzięki specjalnym uchwytem, zawsze są idealnie dopasowane: do relingi w niszy, do szafki na przyprawy i do regatu z zapasami. Można je łatwo zdejmować i ponownie odstawiać. W przezroczystych puszkach zawsze widać, gdy zapasy się kończą i trzeba się wybrać po zakupy.



AUSGEZEICHNETE
WOHNUNGESUNDE
KÜCHEN

UITSTEKENDE KEUKENS
VOOR GEZOND LEVEN

DES CUISINES AU CLIMAT
AMBIANT PARFAITEMENT
SAIN

WYJĄTKOWE, ZDROWE
KUCHNIE



LACKE AUF WASSERBASIS
FÜR DIE FRONTEN
AUS EIGENFERTIGUNG

LAKKEN OP WATERBASIS VOOR
DE ZELFGEMAAKTE FRONTEN

LAQUE À BASE D'EAU POUR LES
FAÇADES LAQUÉES DANS NOS
USINES.

LAKIERY WODNE DO FRONTÓW
Z WŁASNEJ PRODUKCJI



ZERTIFIZIERTE
KLIMANEUTRALE
PRODUKTION

GE CERTIFICEERDE
KLIMAATNEUTRALE
PRODUCTIE

UNE PRODUCTION
CERTIFIÉE CLIMATIQUE-
MENT NEUTRE

CERTYFIKOWANA
PRODUKCJA NEUTRALNA
DLA KLIMATU

FRONTENÜBERSICHT

FRONTENOVERZICHT | APERÇU DES FAÇADES | OFERTA FRONTÓW



PerfectSense®

Die hochwertigen PerfectSense®-Oberflächen überzeugen mit visueller Perfektion sowie hoher Beanspruchbarkeit und Widerstandsfähigkeit. Die mit einer Lackschicht veredelten Oberflächen verleihen der Küche einen exklusiven und edlen Charakter.

Die hoogwaardige PerfectSense® oppervlakten overtuigen zowel door visuele perfectie als ook door hoge belastbaar- en weerstandheid. De met een laklaag veredelde oppervlakten geven de keuken een exclusief en edel karakter.

Les surfaces PerfectSense® de qualité supérieure convainquent par leur perfection visuelle ainsi que par leur grande durabilité et leur résistance. Les surfaces recouvertes d'une couche de laque donnent à la cuisine un caractère exclusif et noble.

Wysokojakościowe powierzchnie PerfectSense® przekonują do siebie wizualną perfekcyjnością jak i wysoką wytrzymałością i odpornością. Powierzchnia uszlachetniona warstwą lakieru nadaje kuchni ekskluzywnego i szlachetnego charakteru

UNO + ART PG 0 Melaminharzbeschichtung/Feinstruktur | Melaminehars bekleed/fijnstructuur | Revêtement en résine de mélamine/Structuré fin | Pokryta żywicą melaminową/Drobna struktura



Kristallweiß
Kristalwit
Blanc cristal

Polarweiß
Polarwit
Blanc polaire

Weiß
Wit
Blanc

Satin
Satijn
Satin

Crema-magnolie
Crema-magnolia
Magnolia crème

Kaschmir
Kashmir
Cachemire



Perlgrau
Parelgrijs
Gris perle

Graphit
Grafiet
Graphite

Schwarz
Zwart
Noir

TOP SOFT + ART PG 0 Direktlack matt | Directe lak mat | Laque directe mate | Lakier bezpośredni, matowy

TOUCHfree
anti finger print



Kristallweiß
Kristalwit
Blanc cristal

Polarweiß
Polarwit
Blanc polaire

Weiß
Wit
Blanc

Satin
Satijn
Satin

Crema-magnolie
Crema-magnolia
Magnolia crème

Kaschmir
Kashmir
Cachemire



Perlgrau
Parelgrijs
Gris perle

Graphit
Grafiet
Graphite

Schwarz
Zwart
Noir

TOP BRILLANT + ART PG 0 Direktlack glänzend | Directlak glanzend | Laque directe brillant | Lakier bezpośredni, błyszczący



Kristallweiß
Kristalwit
Blanc cristal

Polarweiß
Polarwit
Blanc polaire

Weiß
Wit
Blanc

Satin
Satijn
Satin

Crema-magnolie
Crema-magnolia
Magnolia crème

Kaschmir
Kashmir
Cachemire



Perlgrau
Parelgrijs
Gris perle

Graphit
Grafiet
Graphite

SCALA + ART PG 1 Melaminharzbeschichtung/Feinstruktur | Melaminehars bekleed/fijnstructuur | Revêtement en résine de mélamine/Structuré fin | Pokryta żywicą melaminową/Drobna struktura



Greige
Greige
Grège

Olivgrün
Olijfgroen
Vert olive

Amarant
Amarant
Amarante

COMET + ART PG 1 Melaminharzbeschichtung/ Spachtelstruktur | Melaminehars bekleed/geplamuurde structuur | Revêtement en résine de mélamine/Structure spatulée | Pokryta żywicą melaminową/Struktura gładzi szpachlowej



Opalgrau Repro
Opaalgrijs repro
Gris opale repro.

Perlgrau Repro
Parelgrijs repro
Gris perle repro.

Graphit Repro
Grafiet repro
Graphite repro.

Schwarz Repro
Zwart repro
Noir repro.

METEOR + ART PG 1 Melaminharzbeschichtung/Keramikstruktur | Melaminehars bekleed/ keramiekstructuur | Revêtement en résine de mélamine/ Structure céramique | Pokryta żywicą melaminową/ Struktura ceramiki

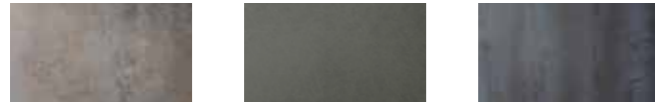

Oxid Repro
Oxid repro
Oxyde repro.

Stahl gebürstet Repro
Staal geborsteld repro
Acier brossé repro.

Schwarzstahl Repro
Zwart staal repro
Acier Noir repro.

BALI + ART PG 1 Melaminharzbeschichtung/Holzstruktur | Melaminehars bekleed/houtstructuur | Revêtement en résine de mélamine/Structure bois | Pokryta żywicą melaminową/Struktura drewna



Sommereiche-hell Repro
Zomereik licht repro
Chêne d'été clair repro.

Sommereiche Repro
Zomereik repro
Chêne d'été repro.

Nussbaum Repro
Notenhout repro
Noyer repro.

TORONTO + ART PG 1 Melaminharzbeschichtung/ Synchronpore | Melaminehars bekleed/synchronporie | Revêtement en résine de mélamine/Surface à pores synchrones | Pokryta żywicą melaminową/Synchronpore



Alteiche-natur Repro
Oude eiken natuur repro
Chêne antique naturel repro.

Alteiche-cognac Repro
Oude eiken cognac repro
Chêne antique cognac repro.

Eiche-schwarz Repro
Eiken-zwart repro
Chêne noir repro.

VANCOUVER + ART PG 1 Melaminharzbeschichtung/ Synchronpore | Melaminehars bekleed/synchronporie | Revêtement en résine de mélamine/Surface à pores synchrones | Pokryta żywicą melaminową/Synchronpore



Alteiche-natur Repro
Oude eiken natuur repro
Chêne antique naturel repro.

Alteiche-cognac Repro
Oude eiken cognac repro
Chêne antique cognac repro.

PERFECT SOFT + ART PG 2 UV Mattlack | UV matlak | UV laque mate | UV lakier matowy

PerfectSense®



Kristallweiß
Kristalwit
Blanc cristal

Polarweiß
Polarwit
Blanc polaire

Weiß
Wit
Blanc

Satin
Satijn
Satin

Crema-magnolie
Crema-magnolia
Magnolia crème

Kaschmir
Kashmir
Cachemire



Perlgrau
Parelgrijs
Gris perle

Graphit
Grafiet
Graphite

Schwarz
Zwart
Noir

PERFECT BRILLANT + ART PG 2 UV Hochglanzlack | UV hoogglanslak | UV laque lustre | UV lakier wysoki potysk

PerfectSense®



Kristallweiß
Kristalwit
Blanc cristal

Polarweiß
Polarwit
Blanc polaire

Weiß
Wit
Blanc

Satin
Satijn
Satin

Crema-magnolie
Crema-magnolia
Magnolia crème

Kaschmir
Kashmir
Cachemire



Perlgrau
Parelgrijs
Gris perle

Graphit
Grafiet
Graphite

MONTREAL + ART PG 2 UV Mattlack/Holzstruktur | UV matlak/ houtstructuur | UV laque mate/ Structure bois | UV lakier matowy/ Struktura drewna PerfectSense®



Feineiche-hell Repro
Fijn eiken licht repro
Chêne fin clair repro.

Feineiche-natur Repro
Fijn eiken natuur repro
Chêne fin naturel repro.

CALGARY + ART PG 2 UV Mattlack/Holzstruktur | UV matlak/ houtstructuur | UV laque mate/ Structure bois | UV lakier matowy/ Struktura drewna PerfectSense®



Samteiche-greige Repro
Fluweeleiken greige repro
Chêne velours grège repro.

Samteiche-schwarz Repro
Fluweeleiken zwart repro
Chêne velours noir repro.

MERKUR + ART PG 2 UV Mattlack | UV matlak | UV laque mate | UV lakier matowy

PerfectSense®



Carrara-weiß Repro
Carrara wit repro
Carrara blanc repro.

Marmor-grau Repro
Marmer grijs repro
Marbre gris repro.

Marmor-dunkel Repro
Marmer donker repro
Marbre foncé repro.

LASER SOFT + ART PG 3 Lacklaminat ultramat | Laklaminat ultramat | Laminé laque ultra-mat | lakierlaminat ultramat



Kristallweiß
Kristalwit
Blanc cristal

Polarweiß
Polarwit
Blanc polaire

Weiß
Wit
Blanc

Satin
Satijn
Satin

Crema-magnolie
Crema-magnolia
Magnolia crème

Kaschmir
Kashmir
Cachemire



Perlgrau
Parelgrijs
Gris perle

Graphit
Grafiet
Graphite

Schwarz
Zwart
Noir

LASER BRILLANT + ART PG 3 Lacklaminat hochglänzend | Laklaminat hoogglanzend | Laminé laquée très brillante | Lakierlaminat wys.polysk



Kristallweiß
Kristalwit
Blanc cristal

Polarweiß
Polarwit
Blanc polaire

Weiß
Wit
Blanc

Satin
Satijn
Satin

Crema-magnolie
Crema-magnolia
Magnolia crème

Kaschmir
Kashmir
Cachemire



Perlgrau
Parelgrijs
Gris perle

Graphit
Grafiet
Graphite

ROMA PG 4 Lacklaminat recycelt - ultramat | Laklaminat recycled ultramat | Laminée laquée recyclée ultra-mate | lakierlaminat recycelt - ultramat



Kristallweiß
Kristalwit
Blanc cristal

Weiß
Wit
Blanc

Satin
Satijn
Satin

Crema-magnolie
Crema-magnolia
Magnolia crème

Kaschmir
Kashmir
Cachemire

Perlgrau
Parelgrijs
Gris perle



Graphit
Grafiet
Graphite

Schwarz
Zwart
Noir

RAVENNA PG 4 Lacklaminat recycelt - ultramat | Laklaminat recycled ultramat | Laminée laquée recyclée ultra-mate | lakierlaminat recycelt - ultramat



Kristallweiß
Kristalwit
Blanc cristal

Weiß
Wit
Blanc

Satin
Satijn
Satin

Crema-magnolie
Crema-magnolia
Magnolia crème

Kaschmir
Kashmir
Cachemire

Perlgrau
Parelgrijs
Gris perle



Graphit
Grafiet
Graphite

Schwarz
Zwart
Noir

PORTO + ART PG 5 *Mattlack | Matlak | Laque mate | Lakier matowy*



Kristallweiß
Kristalwit
Blanc cristal

Polarweiß
Polarwit
Blanc polaire

Weiß
Wit
Blanc

Satin
Satijn
Satin

Crema-magnolie
Crema-magnolia
Magnolia crème

Kaschmir
Kashmir
Cachemire



Perlgrau
Parelgrijs
Gris perle

Graphit
Grafiet
Graphite

Schwarz
Zwart
Noir

PORTO SELECTION + ART PG 5 *Mattlack | Matlak | Laque mate | Lakier matowy*



Eukalyptus
Eucalyptus
Eucalyptus

Umbra-natur
Omber natuur
Terre d'ombre naturelle

Ocean
Oceaan
Océan

Burgund
Bourgondië
Bourgogne

Azur
Azur
Azur

Blackberry
Blackberry
Blackberry

FARO + ART PG 5 *Hochglanzlack | Hoogglanslak | Laque lustre | Lakier wysoki potysk*



Kristallweiß
Kristalwit
Blanc cristal

Polarweiß
Polarwit
Blanc polaire

Weiß
Wit
Blanc

Satin
Satijn
Satin

Crema-magnolie
Crema-magnolia
Magnolia crème

Kaschmir
Kashmir
Cachemire



Perlgrau
Parelgrijs
Gris perle

Graphit
Grafiet
Graphite

GRANADA PG 6 *Hochglanzlack | Hoogglanslak | Laque lustre | Lakier wysoki potysk*



Weiß
Wit
Blanc

SMART + ART PG 6 *Polymerglas | Polymeerglas | Verre polymère | Szkło polimerowe*



Sandgrau metallic
Zandgrijs metallic
Gris sable métallisé

Steingrau metallic
Steengrijs metallic
Gris pierre métallisé

Carbon metallic
Carbon metallic
Carbone métallisé

TOSKANA PG 7 *Mattlack | Matlak | Laque mate | Lakier matowy*



Kristallweiß
Kristalwit
Blanc cristal

Weiß
Wit
Blanc

Satin
Satijn
Satin

Crema-magnolie
Crema-magnolia
Magnolia crème

Kaschmir
Kashmir
Cachemire

Perlgrau
Parelgrijs
Gris perle



Graphit
Grafiet
Graphite

Schwarz
Zwart
Noir

TOSKANA SELECTION PG 7 *Mattlack | Matlak | Laque mate | Lakier matowy*



Eukalyptus
Eucalyptus
Eucalyptus

Umbra-natur
Omber natuur
Terre d'ombre naturelle

Ocean
Oceaan
Océan

Burgund
Bourgondië
Bourgogne

Azur
Azur
Azur

Blackberry
Blackberry
Blackberry

MURANO SOFT + ART PG 7 Glas 3 mm - satiniert | Glas 3 mm gesatineerd | Verre 3 mm satiné | Szkło 3 mm satynowana



Kristallweiß Kristalwit Blanc cristal	Graphit Grafiet Graphite	Schwarz Zwart Noir
---	--------------------------------	--------------------------

MURANO BRILLANT + ART PG 7 Glas 3 mm - glänzend | Glas 3 mm glanzend | Verre 3 mm brillant | Szkło 3 mm polysk



Kristallweiß Kristalwit Blanc cristal	Graphit Grafiet Graphite
---	--------------------------------

BRISTOL PG 8 Echtholz lackiert | Echthout gelakt | Bois véritable laqué | Drewno naturalne lakierowane



Kristallweiß Kristalwit Blanc cristal	Weiß Wit Blanc	Satin Satijn Satin	Crema-magnolie Crema-magnolia Magnolia crème	Kaschmir Kashmir Cachemire	Perlgrau Parelgrijs Gris perle
---	----------------------	--------------------------	--	----------------------------------	--------------------------------------



Graphit Grafiet Graphite	Schwarz Zwart Noir	Pastellgrün Pastelgroen Vert pastel	Achatblau Agaatblauw Bleu agate	Samtblau Fluweelblauw Bleu velours	Karminrot Karmijnrood Rouge carmin
--------------------------------	--------------------------	---	---------------------------------------	--	--

BRISTOL SELECTION PG 8 Echtholz lackiert | Echthout gelakt | Bois véritable laqué | Drewno naturalne lakierowane



Eukalyptus Eucalyptus Eucalyptus	Umbra-natur Omber natuur Terre d'ombre naturelle	Ocean Oceaan Océan	Burgund Bourgondië Bourgogne	Azur Azur Azur	Blackberry Blackberry Blackberry
--	--	--------------------------	------------------------------------	----------------------	--

HAMPTON + ART PG 8 Echtholz lackiert | Echthout gelakt | Bois véritable laqué | Drewno naturalne lakierowane



Kristallweiß Kristalwit Blanc cristal	Weiß Wit Blanc	Satin Satijn Satin	Crema-magnolie Crema-magnolia Magnolia crème	Kaschmir Kashmir Cachemire	Perlgrau Parelgrijs Gris perle
---	----------------------	--------------------------	--	----------------------------------	--------------------------------------



Graphit Grafiet Graphite	Schwarz Zwart Noir	Pastellgrün Pastelgroen Vert pastel	Achatblau Agaatblauw Bleu agate	Samtblau Fluweelblauw Bleu velours	Karminrot Karmijnrood Rouge carmin
--------------------------------	--------------------------	---	---------------------------------------	--	--

























HAMPTON SELECTION + ART PG 8 Echtholz lackiert | Echthout gelakt | Bois véritable laqué | Drewno naturalne lakierowane





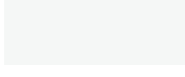

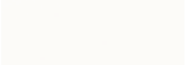

















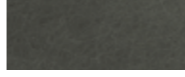



Eukalyptus Eucalyptus Eucalyptus	Umbra-natur Omber natuur Terre d'ombre naturelle	Ocean Oceaan Océan	Burgund Bourgondië Bourgogne	Azur Azur Azur	Blackberry Blackberry Blackberry
--	--	--------------------------	------------------------------------	----------------------	--

ARBEITSPLATTEN

WERKBLADEN | PLANS DE TRAVAIL | OFERTA PŁYT ROBOCZYCHA

18  Pinie-arizona Repró Pijnboom arizona reppo Pin arizona reppo.	08  Eiche-seidengrau Repró Eiken-seidengrijs reppo Chêne gris soie reppo.	136  Feineiche-hell Repró Fijn eiken licht reppo Chêne fin clair reppo.	137  Feineiche-natur Repró Fijn eiken natuur reppo Chêne fin naturel reppo.	142  Feineiche-schwarz Repró Fijn eiken zwart reppo Chêne fin noir reppo.
146  Eiche-torino Repró Eiken torino reppo Chêne torino reppo.	149  Eiche-venezia Repró Eiken venezia reppo Chêne venezia reppo.	126  Sommereiche-hell Repró Zomereik licht reppo Chêne d'été clair reppo.	73  Sommereiche Repró Zommereik reppo Chêne d'été reppo.	127  Sommereiche-silbergrau Repró Zomereik zilvergrijs reppo Chêne d'été gris argenté reppo.
129  Alteiche-natur Repró Oude eiken natuur reppo Chêne antique naturel reppo.	123  Alteiche-cognac Repró Oude eiken cognac reppo Chêne antique cognac reppo.	12  Eiche-ontario Repró Eiken ontario reppo Chêne Ontario reppo.	105  Eiche-vintage Repró Eiken vintage reppo Chêne vintage reppo.	114  Nussbaum Repró Notenhout reppo Noyer reppo.
120  Bergeiche Repró Bergeiken reppo Chêne de montagne reppo.	135  Alpineiche Repró Eiken alpine reppo Chêne alpin reppo.	66  Eiche-Hirnholz natur Repró Eiken-natuur kopshout reppo Chêne bois de bout naturel reppo.	56  Eiche-Hirnholz grau Repró Eiken-grijs kopshout reppo Chêne bois de bout gris reppo.	140  Walnuss-natur Repró Walnoot natuur reppo Noix naturelle reppo.
141  Walnuss-dunkel Repró Walnoot donker reppo Noix foncée reppo.	107 PerfectSense®  Kristallweiß Kristalwit Blanc cristal	109 PerfectSense®  Polarweiß Polarwit Blanc polaire	108 PerfectSense®  Weiß Wit Blanc	117 PerfectSense®  Crema-magnolie Crema-magnolia Magnolia crème

143 PerfectSense®  Lichtgrau Lichtgrijs Gris clair	110 PerfectSense®  Satin Satijn Satin	118 PerfectSense®  Kaschmir Kashmir Cachemire	121 PerfectSense®  Perlgrau Parelgrijs Gris perle	111 PerfectSense®  Graphit Grafiet Graphite
122 PerfectSense®  Schwarz Zwart Noir	33  Ventura Repró Ventura reppo Ventura reppo.	116  Luna-dunkel Repró Luna donker reppo Luna foncé reppo.	41  Terrazzo-hell Repró Terazzo licht reppo Terazzo clair reppo.	106  Niagara Repró Niagara reppo Niagara reppo.
115  Kalkstein Repró Kalksteen reppo Calcaire reppo.	42  Imperia-braun Repró Imperia bruin reppo Imperia brun reppo.	130  Mondstein-hell Repró Maansteen licht reppo Pierre de lune claire reppo.	15  Oxid Repró Oxid reppo Oxyde reppo.	131  Limestone-grau Repró Limestone grijs reppo Limestone gris reppo.
132  Stahl gebürstet Repró Staal geborsteld reppo Acier brossé reppo.	51  Schwarzstahl Repró Zwart staal reppo Acier noir reppo.	134  Basalt-braun Repró Basalt bruin reppo Basalte brun reppo.	133  Marmor-anthrazit Repró Marmer antraciet reppo Marbre anthracite reppo.	150  Marmor-grün Repró Marmer groen reppo Marbre vert reppo.
95  Spachtelbeton-opalgrau Repró Geplamuurde beton opaalgrijs reppo Béton spatulé gris opale reppo.	39  Spachtelbeton-Perlgrau Repró Geplamuurde beton parelgrijs reppo Béton spatulé gris perle reppo.	101  Spachtelbeton-graphit Repró Geplamuurde beton grafiet reppo Béton spatulé graphite reppo.	125  Spachtelbeton-schwarz Repró Geplamuurde beton zwart reppo Béton spatulé noir reppo.	113 PerfectSense®  Carrara-weiß Repró Carrara wit reppo Carrara blanc reppo.
112 PerfectSense®  Marmor-grau Repró Marmer grijs reppo Marbre gris reppo.	119 PerfectSense®  Marmor-dunkel Repró Marmer donker reppo Marbre foncé reppo.			

GRIFFE

GREPEN | POIGNÉES | UCHWYTY

Neben Knöpfen und Griffen gibt es viele Griffsysteme, welche analog zu den Schrankbreiten geliefert werden.

Naast knoppen en grepen zijn er vele greepsystemen, die analoog aan de kastbreedtes worden geleverd.

Outre les boutons et les poignées, il existe une multitude de systèmes de poignées livrés en fonction de la largeur du meuble.

Oprócz przycisków i uchwytów dysponujemy licznymi systemami uchwytów, dostarczanymi w dostosowaniu do szerokości szafek.

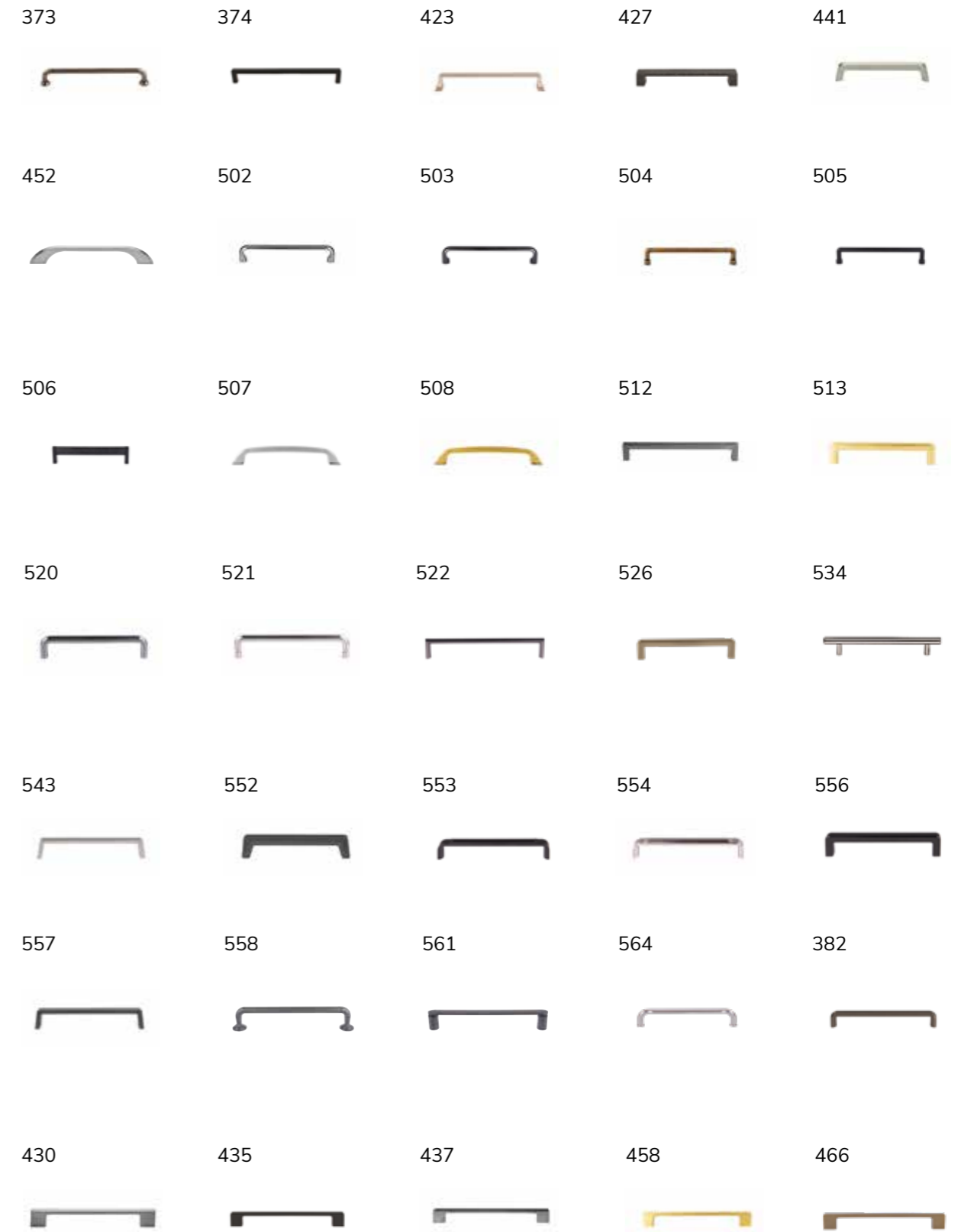

467



469



484



485



495



M 720



M 722



M 745



M 777



M 780



436



613



570



528



M 383



M 783



PTO1

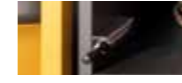

M 384



M 375



M 376



B 615



B 550



B 624



B 535



M 530



M 527



M 542



M 421



M 562



WIR SIND AUSGEZEICHNET

WIJ ZIJN GECERFITICEERD | NOUS SOMMES CERTIFIÉS | ZOSTALIŚMY WYRÓŻNIENI



Änderungen in Programm, Material, Ausführung und Abmessungen bleiben vorbehalten. Alle Einrichtungsbeispiele sind unverbindlich. Druckfehler-berichtigungen behalten wir uns vor. Mit Erscheinen dieses Katalogs verlieren alle bisherigen ihre Gültigkeit.

Wijzigingen in het programma, materiaal, uitvoering en afmetingen blijven voorbehouden. Inrichtingsvoorbeelden zijn vrijblijvend. Drukfouten voorbehouden. Met het verschijnen van deze catalogus verliezen alle vorige uitgaven hun geldigheid.

Sous réserve de modifications de programmes, de matériaux et de dimensions. Exemples d'agencement non contractuels. Sous réserve d'erreurs éventuelles d'impression. La parution du présent catalogue annule et remplace tous les précédents.

Zastrzegamy sobie zmiany programów, materiałów, wykonań i wymiarów. Przedstawione aranżacje nie są wiążące. Zastrzegamy sobie możliwość korekty błędów. Z edycją tego katalogu tracą ważność katalogi poprzednie.

online version



www.haecker-kuechen.com

Printed in Germany 08/2023
Art.-Nr. MA-A-24

DE | NL | FR | PL